

Design. Uniqueness. Innovations

Design. Uniqueness. Innovations

SL-10MHD

Technical support



Техническая
поддержка



User manual



Инструкция по эксплуатации



SLINEX

SLINEX

Attention!



As a result of continuous upgrades and functionality improvements, technical characteristics of the device can be changed without any preliminary declaration. This manual can contain some inaccuracy or misprint. The owner reserves the right to make corrections to the information described in the user manual and device package. The last revision of this manual is available on www.slinex.com

Safety instructions

Read and keep that manual.

The device installation process should be carried out by the qualified specialists.

Use the device from -10°C to $+55^{\circ}\text{C}$, always keep it within that temperature range.

Installation surface should be free from vibration and impact influence.

Keep this device far from open sources of heat, such as radiators, heaters, and ovens.

The device can be installed near other electronic equipment in case if the temperature of the environment does not exceed previously mentioned range.

The device should be protected from the direct influence of the natural phenomena, such as direct sunlight, rain or snow.

Don't use aggressive or abradant detergent for the device surface cleaning.

Use soft wet cloth or tissue to remove strong dirt.

Don't overpower outlets. It can cause fire or electric shock.

Nature protection



Don't throw away the device with other industrial or nutritive trash if you see that symbol. Some regions have separation and recycling systems for the electronic equipment. Connect with local authorities to receive information about recycling of electronic equipment for your region.

Rights and limitation of liability

All rights reserved. Any part of that document can not be published in any form, translated into other languages or reproduced in any way including electronic or mechanical.

Document recording and copying is strictly denied without owner permission.

Table of contents

1. Package	3
2. Specification	3
3. Description.....	4
4. Installation.....	5
4.1. Cable requirements	5
4.2. Schematic diagrams.....	6
4.3. Unit mount	8
5. Operation.....	9
5.1. Incoming call	9
5.2. Outdoor panel and camera monitoring	10
5.3. Incoming call redirection	11
5.4. Intercom	12
6. Monitor settings.....	12
6.1. Main screen navigation.....	12
6.2. System settings.....	14
6.3. Ring and volume settings	16
6.4. Working mode settings.....	17
6.5. Alarm settings	18
6.6. Software motion detection settings	19
6.7. Snapshots and records playback.....	21
6.8. Using custom MP3 melody as a ringtone.....	22
6.9. Image viewing (photo frame).....	23
7. Display and volume settings	23
8. Manual and automatic recording	24
9. External sensors motion detection recording.....	24
10. Limited Warranty	25

1. Package

- SL-10MHD indoor monitor – 1 pc.
- Wall mounting bracket – 1 pc.
- Connection terminals – 1 pkg.
- Mounting screws and anchors – 1 pkg.
- User manual – 1 pc.

2. Specification

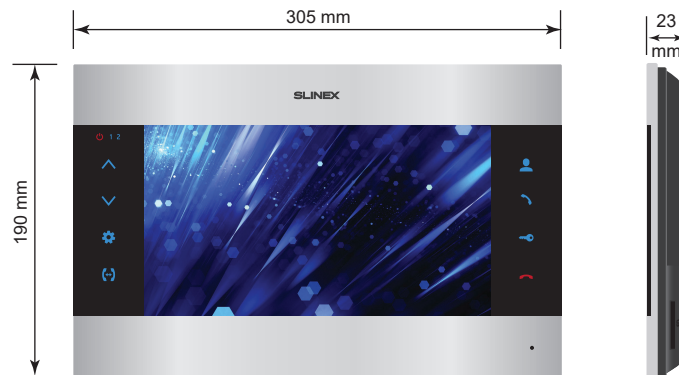

SCREEN 10", color IPS	STANDBY MODE POWER CONSUMPTION 3.5 W
RESOLUTION 1024×600 px.	WORKING MODE POWER CONSUMPTION 8 W
VIDEO SYSTEM PAL / NTSC / AHD, TVI, CVI (720p,1080p)	POWER SUPPLY Built-in power supply, ~100–240 V
AUDIO TYPE Half duplex	MOUNTING TYPE Surface mount
CALL DURATION 120 seconds	DIMENSIONS 305×190×23 mm (12.01×7.48×0.91")
MEMORY MicroSD card, up to 128 GB Internal memory, up to 100 snapshots	WORKING TEMPERATURE -10 ... +55 °C (+14...+131 °F)

3. Description

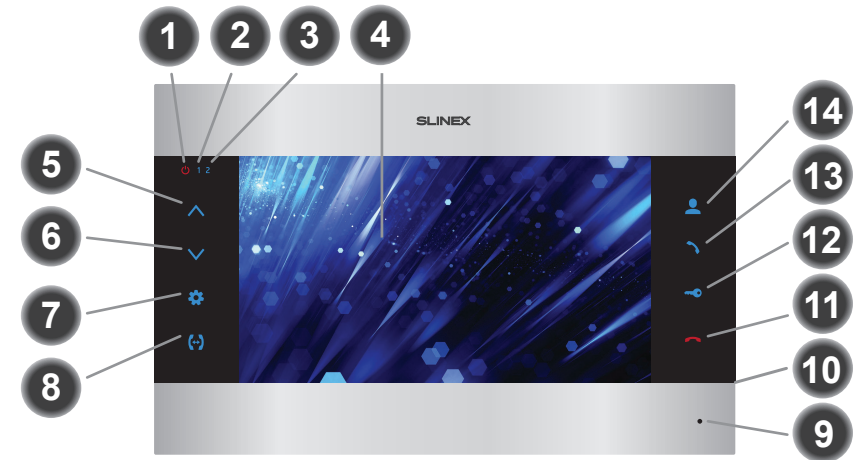

- 1 Power LED. Active when the power is on
- 2 First door panel LED. Active when the first door panel is on
- 3 Second door panel LED. Active when the second door panel is on
- 4 Display
- 5 «Up» button – increase talking volume, system settings menu cursor movement, parameter increase inside settings menu, record snapshot
- 6 «Down» button – decrease talking volume, system settings menu cursor movement, parameter decrease inside settings menu, record video.
- 7 «Settings» button:
 - press this button in standby mode to enter system settings menu;
 - press this button on parameter inside system settings menu to change its value. Then press it again to confirm the changes;
- 8 «Intercom» button – call another monitor or incoming call redirection
- 9 Microphone
- 10 SD card slot (on the side of the monitor)
- 11 «Hang Up» button – stop conversation with the visitor / current system settings menu exit
- 12 «Unlock» button – door unlocking
- 13 «Answer» button – incoming call answer and start talking with the visitor
- 14 «Monitor» button – door panel or camera image monitoring

4. Installation

4.1. Cable requirements

Disconnect all power cables before device installation.

This device can be connected with such cable types depends on the distance between door monitor and door panel:

a) Use 4-wire cable with such parameters:

- distance up to 25 meters (82 ft.) use a cable with 0,22 mm² square of one wire (AWG 24);
- distance 25 to 50 (82-164 ft.) meters use a cable with 0,41 mm² square of one wire (AWG 21);
- distance 50 to 100 meters (164-328 ft.) use a cable with 0,75 mm² square of one wire (AWG 18).

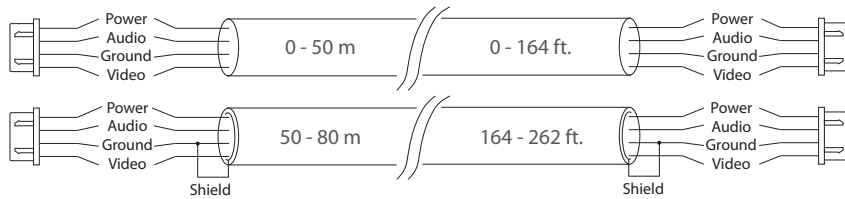

b) If the distance between door monitor and door panel is between 80 and 100 meters (262-328 ft.) then use a 3-wire cable with 0,75 mm² (AWG 18) square of one wire and RG-59 or RG-6 coaxial cable for the video signal.

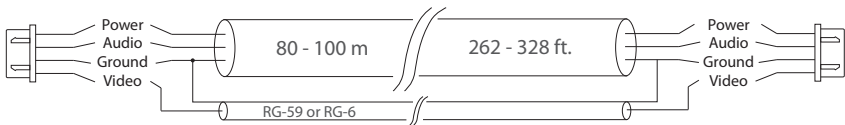

c) Shielded or non-shielded twisted pair (not recommended):

- distance up to 25 meters (82 ft.) non-shielded twisted pair can be used;

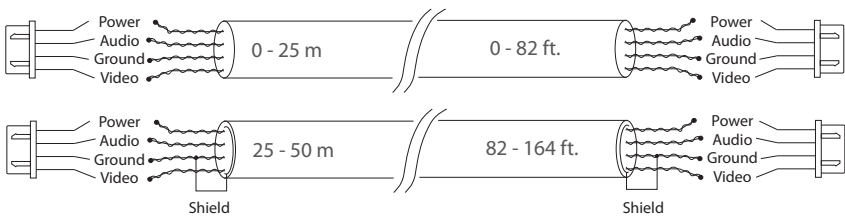

4.2. Schematic diagrams

Diagram 1. SL-10MHD outdoor panels, cameras and locks connection.

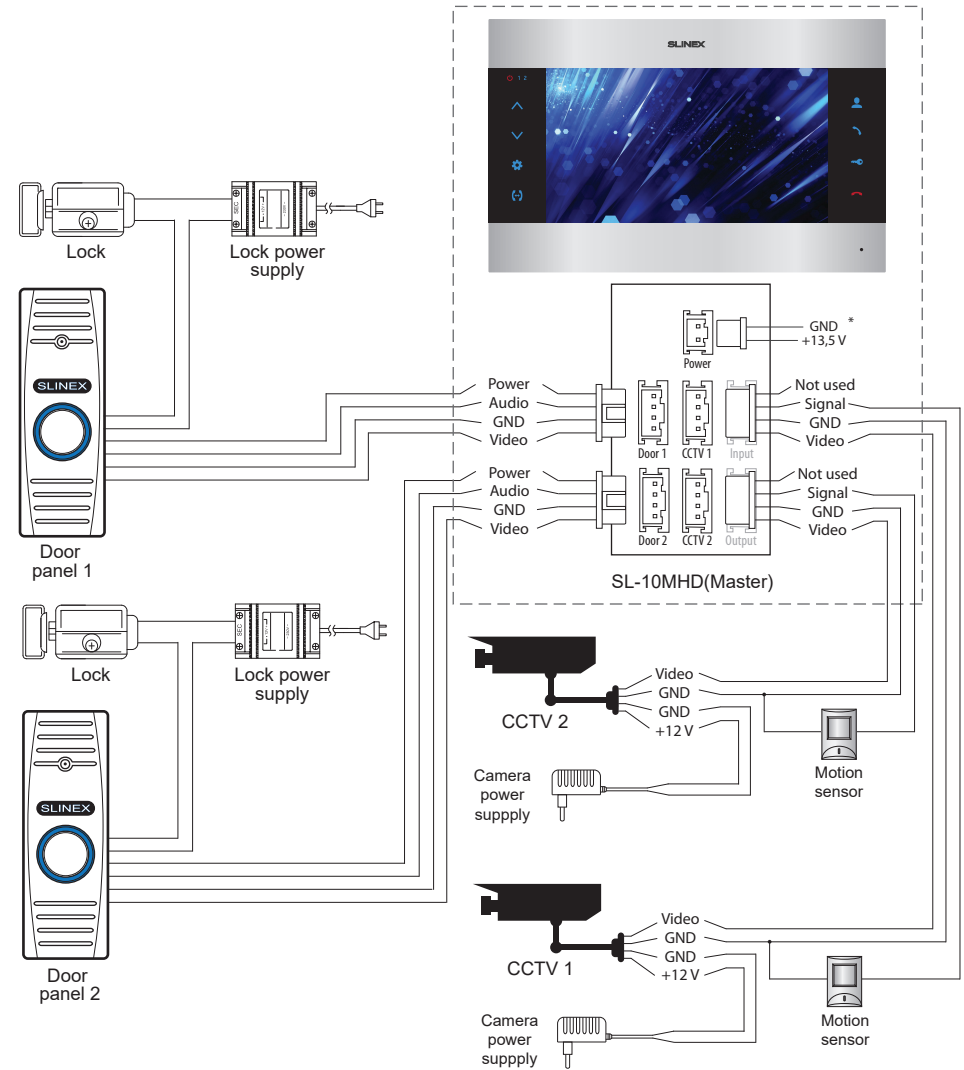
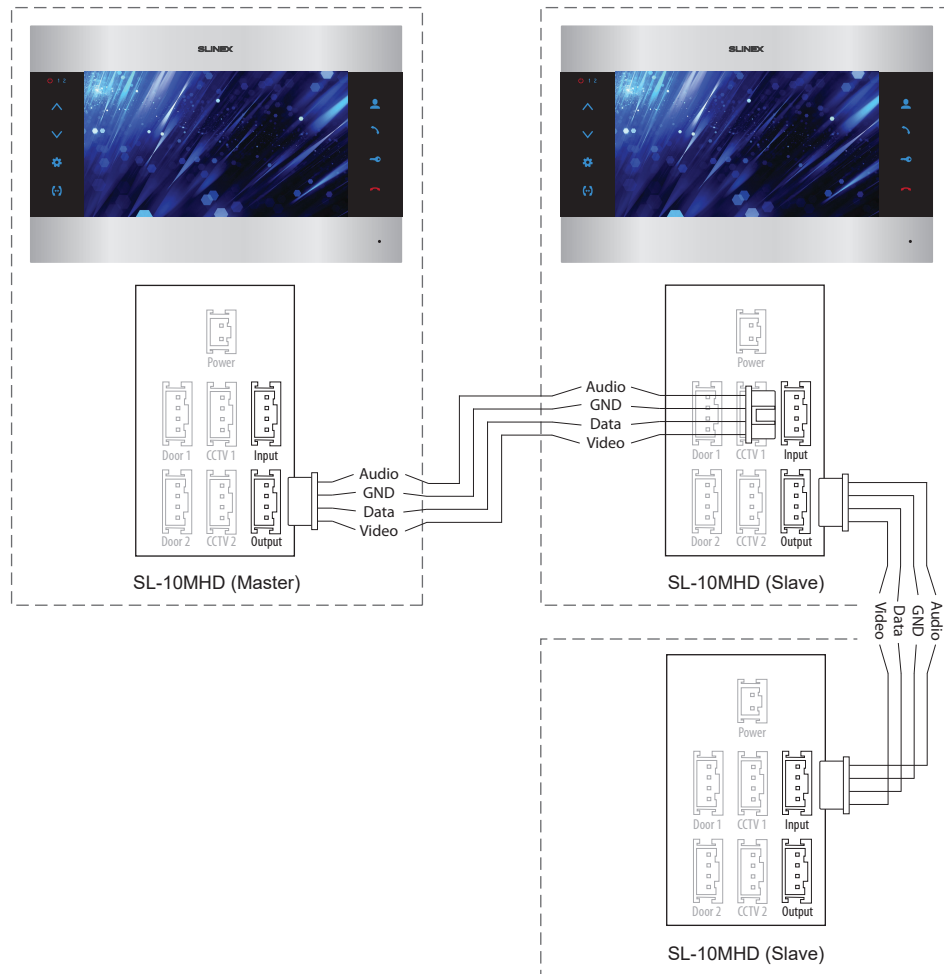

Diagram 2. SL-10MHD system connection.



Notes:

- * Use «Power» plug of the monitor to connect external power supply +13,5 V. While use external power supply please keep main power cord ~100-240 V disconnected from the outlet, otherwise it can damage monitor circuits.
- ** Outdoor panels, cameras, power supplies, locks and motion sensors described on the schemes are optional devices and aren't included into monitors kit.

4.3. Unit mount

- 1) Take the surface mount bracket from the kit and situate it 150-160 cm from the floor line.
- 2) Mark and drill four holes in the wall.
- 3) Take four nuts from the kit and hammer them into the drilled holes.
- 4) Fix surface mount bracket on the wall by four screws from the kit.
- 5) Connect all communication wires and fix the monitor on the surface mount bracket.

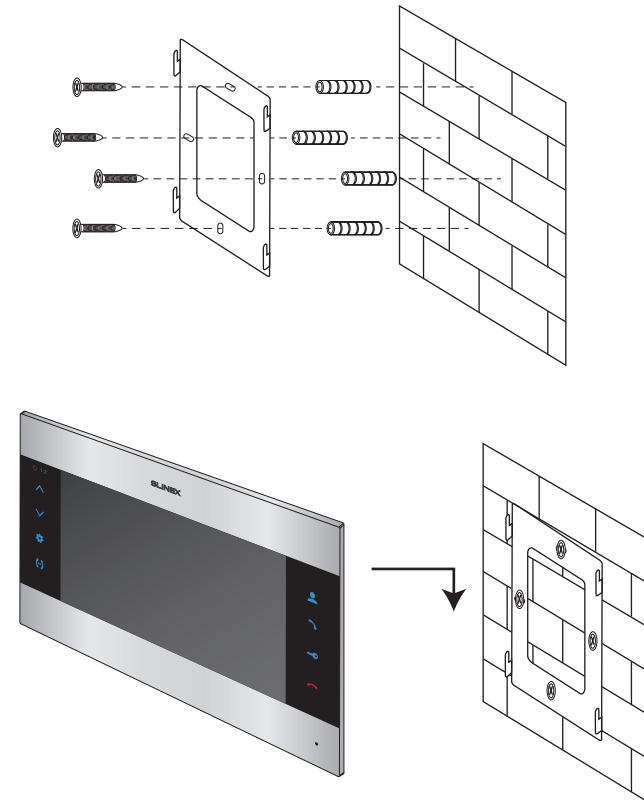

5. Operation

5.1. Incoming call

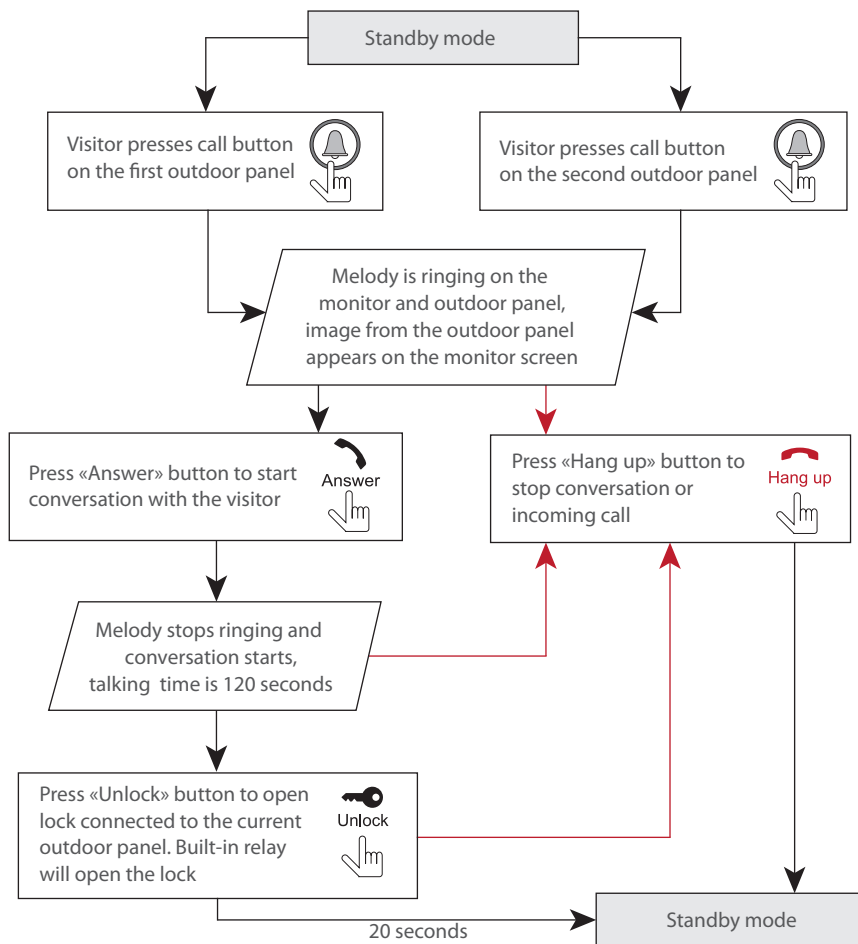

Notes:

- 1) Monitor will be automatically switched into standby mode if the user doesn't answer incoming call during 60 seconds;
- 2) Image and sound from the outdoor panel will be active during 20 seconds after the moment user presses  button. It let the user know if the visitor passed through the door.

5.2. Outdoor panel and camera image view

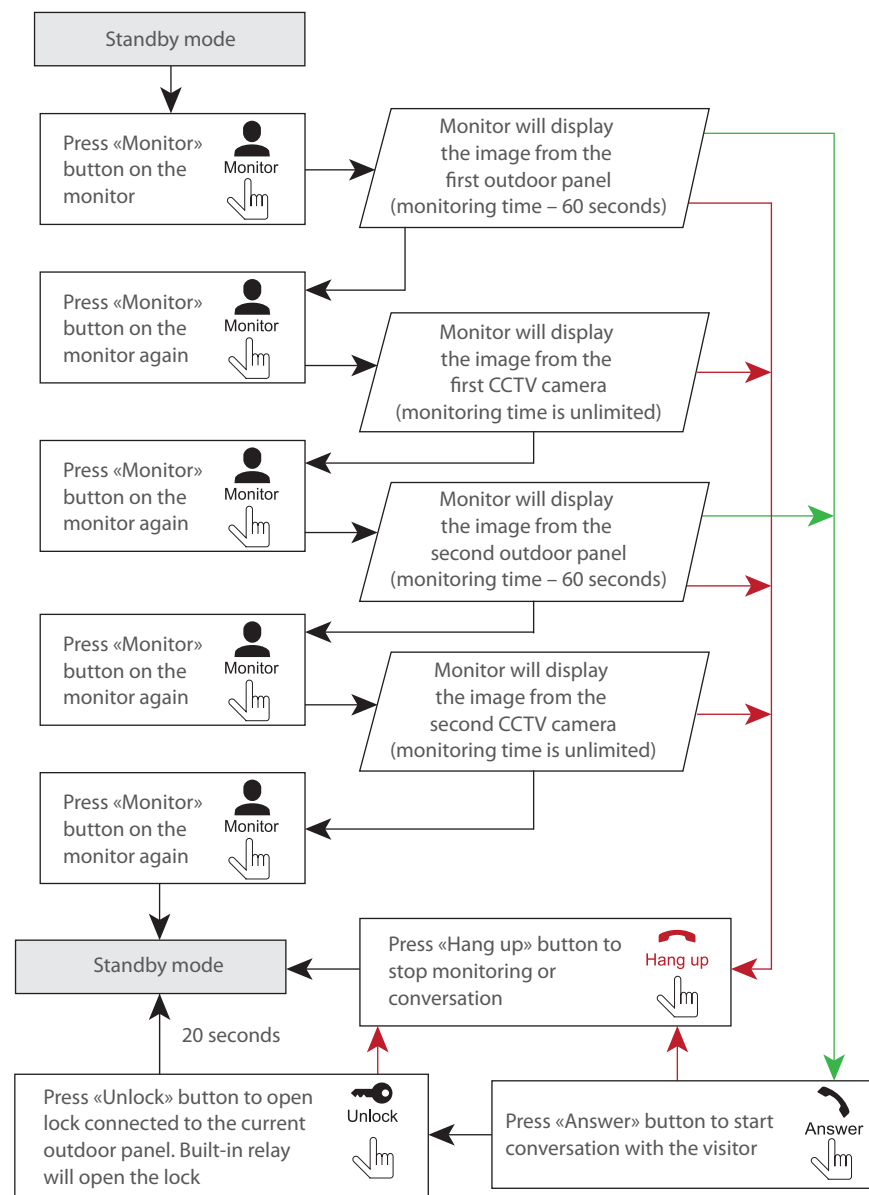

Notes:

- 1) If several monitors connected into one system, the user can view the image from outdoor panels and cameras on any monitor inside this system. The image will be transferred from the «Master» monitor outdoor panels and cameras to the «Slave» monitors.
- 2) If someone press call button on the outdoor panel while monitoring is active then the image from this outdoor panel appears on the monitor screen and call melody starts. Press «Answer» button to start conversation.

5.3. Incoming call redirection

Two monitors connected into one system are used.

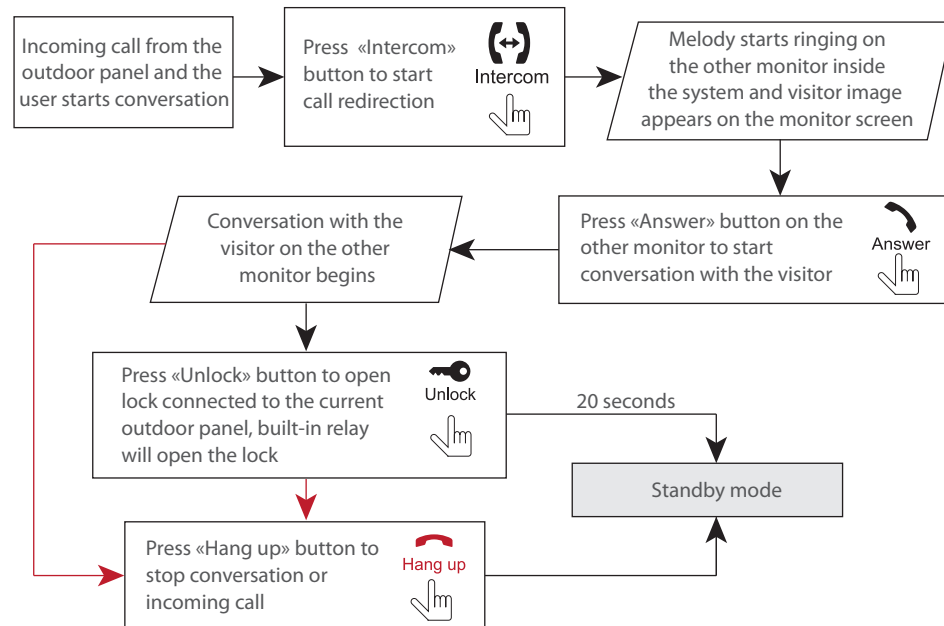

Note:

If incoming call is successfully redirected to the other monitor and other user answers the call then current monitor enters standby mode.

5.4. Intercom

Two monitors connected into one system are used.

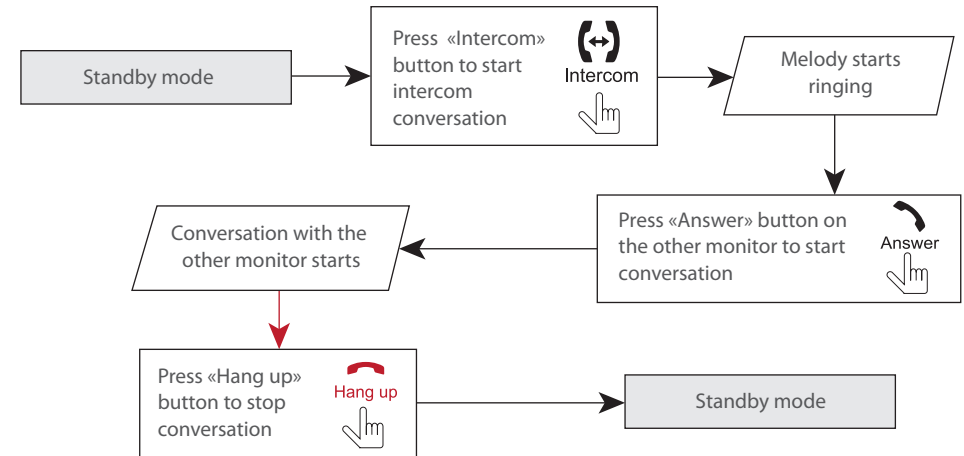

Note:

If somebody presses call button on the door panel while intercom is active then the image from this outdoor panel appears on the monitor screen and call melody starts. Press «Answer» button to start conversation with the visitor.

6. Monitor settings

6.1. Main menu

Press button in standby mode to enter main menu monitor settings. Use or buttons to move through the settings. Press button again to enter current setting sub menu. Then press or button to change current parameter and approve the setting by pressing button.

Press «Return» button on the screen or press button on the keyboard to exit from the current settings menu.

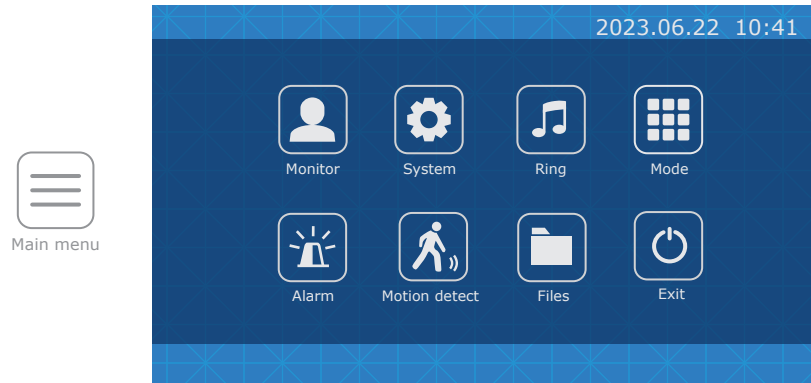

Following video sources are available in the «Monitor» menu:

- Door 1** – view the image from the first outdoor panel;
- Door 2** – view the image from the second outdoor panel;
- CAM1** – view the image from the first camera;
- CAM2** – view the image from the second camera.

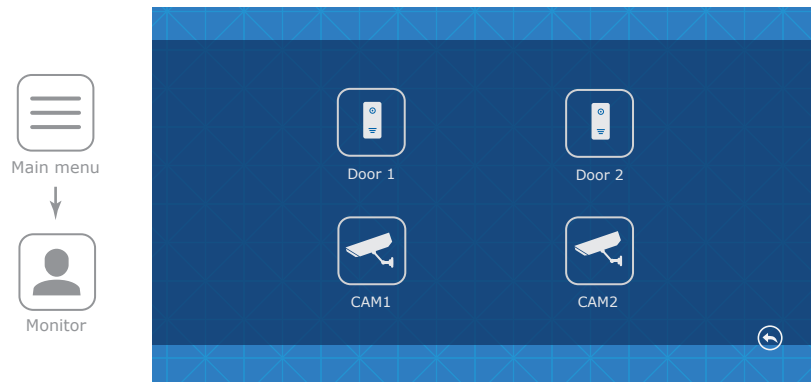

6.2. System settings

Press «System» icon in the main menu to enter system settings of the monitor:

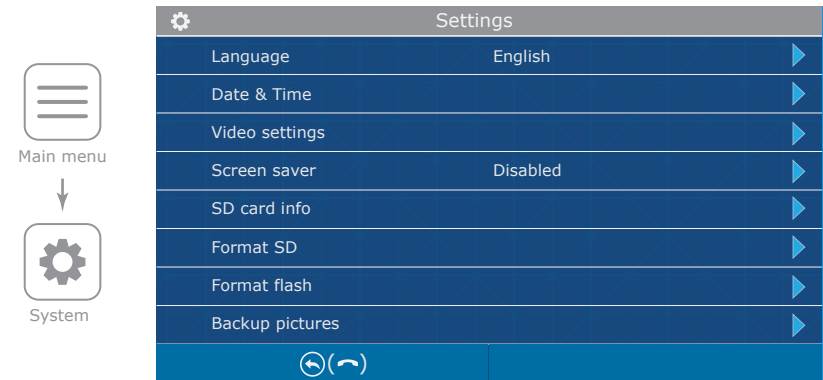

Following parameters are available in the «System» menu:

Language – language of the settings menu;

Date & Time – date and time settings;

Video settings – video format input settings:

Door 1 – the first outdoor panel video format setting;

Door 2 – the second outdoor panel video format setting;

CAM1 – the first camera video format setting;

CAM2 – the second camera video format setting;

Auto check – automatic video format setting;

Door 2 multy-apartment – when this function is on, monitor powers up an outdoor panel only after the moment user presses the  button on the monitor. When this function is off, monitor powers up an outdoor panel at the moment visitor presses the call button on the outdoor panel. If you use individual 4-wire outdoor panel then turn this function off;

Screen saver – date and time screensaver display in stndby mode (Disabled, 1, 3, 5, 10 min, Never close);

SD card info – micro SD card capacity and free space information;

Format SD – micro SD card formatting. Please format microSD card before use it. Recommended to use microSD cards of the 6-th class and above;

Format flash – internal memory formatting. Format internal memory for the first time using it;

Backup pictures – copy snapshots from internal memory to microSD card;

Software version – version and date of software release;

Factory default settings – restore factory default settings.

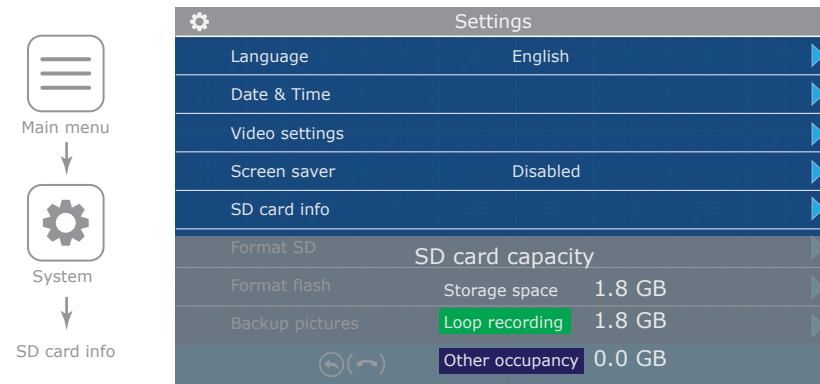
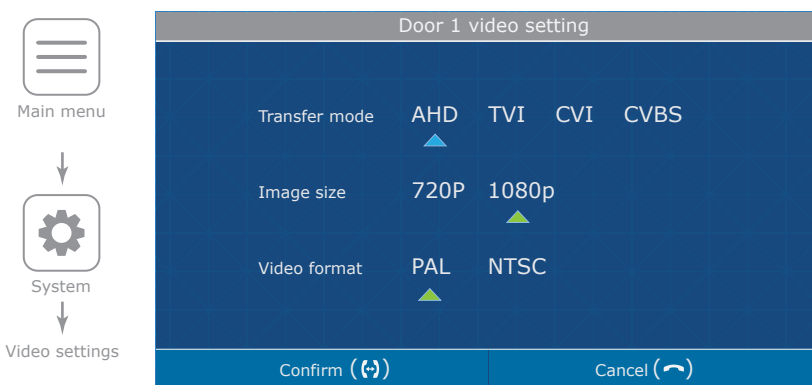
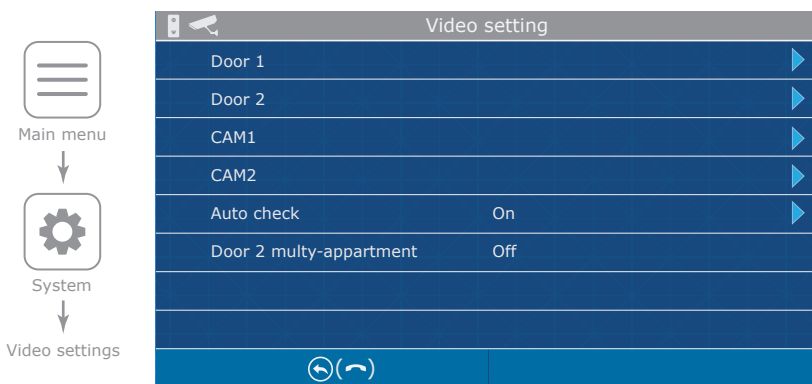
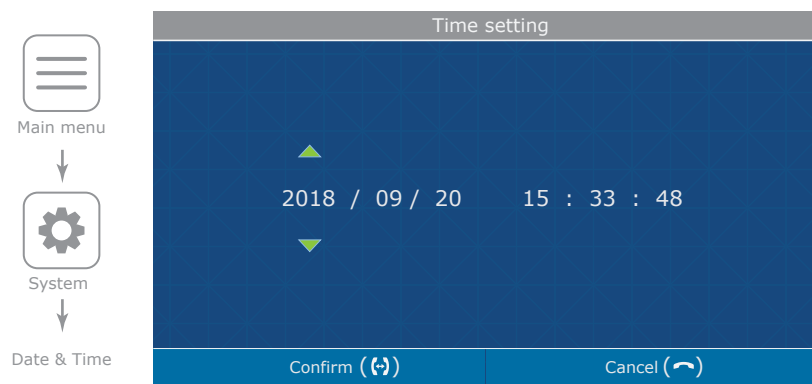

6.3. Ring and volume settings

Press «Ring» icon in the main menu to enter melody and volume settings.

Following parameters are available in the «Ring» menu:

Door 1 ring select – choose the melody for the first outdoor panel;

Door 2 ring select – choose the melody for the second outdoor panel;

Ring volume – choose volume level (from 00 to 10) depending on the time of a day and also ringing time of the melody (05-45 seconds);

Door call melody – ringing melody on the outdoor panel, «On» or «Off»;

Silence mode – incoming call melody and keyboard muting, «On» or «Off».

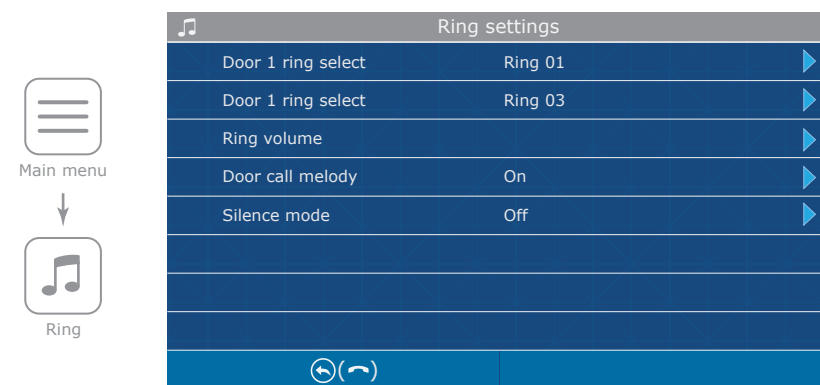

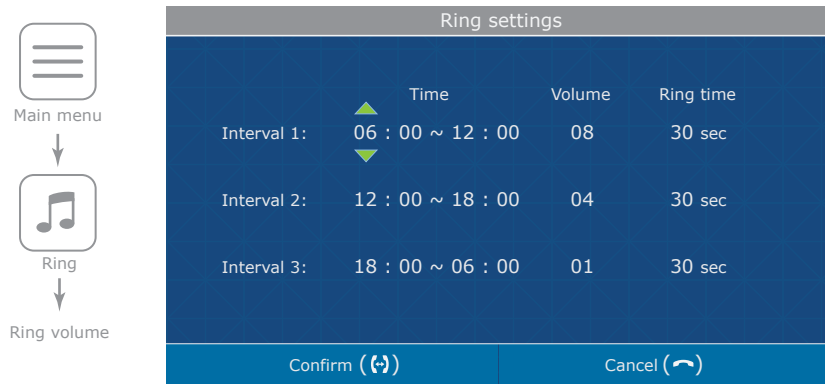

6.4. Working mode settings

Press «Mode» icon in the main menu to enter working mode settings.

Following parameters are available in the «Mode» menu:

Mode – choose «Master» if you use one monitor in the system or if it's the monitor which all the door panels and CCTV cameras are connected to. Choose «Slave» if there is more than one monitor in the system and no door panels or CCTV cameras connected to this monitor;

Door 2 status – «On» or «Off», include or exclude second door panel from the monitoring list;

Record mode: «Snapshot» – take snapshot while incoming call or manually;

«Record» – record video while incoming call or manually;

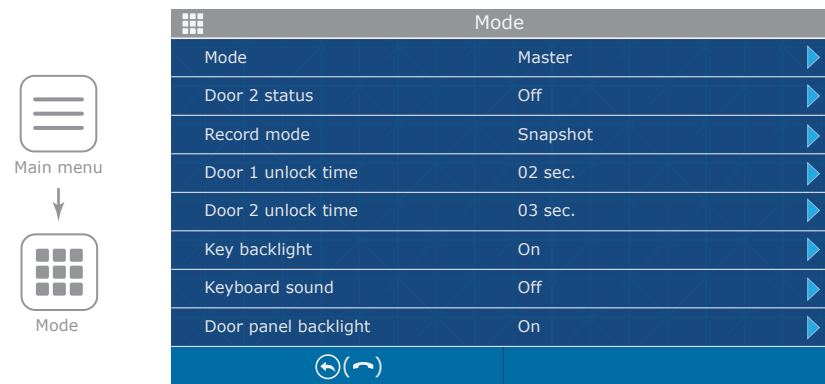

Door 1 unlock time – Door 1 relay delay time, 1,3, 5, 7 or 9 seconds;

Door 2 unlock time – Door 2 relay delay time, 1,3, 5, 7 or 9 seconds;

Key backlight – «On» or «Off»;

Keyboard sound – «On» or «Off»;

Door panel backlight – «On» or «Off».

6.5. Alarm settings

Press «Alarm» icon in the main menu to enter alarm settings.

Following parameters are available in the «Alarm» menu:

CAM1 sensor type:

«NO», motion sensor with normally disconnected contacts are used;

«NC», motion sensor with normally connected contacts are used;

«Off», motion sensor doesn't used;

CAM2 sensor type:

«NO», motion sensor with normally disconnected contacts are used;

«NC», motion sensor with normally connected contacts are used;

«Off», motion sensor doesn't used;

CAM1 – include or exclude first camera from the monitoring list;

CAM2 – include or exclude second camera from the monitoring list;

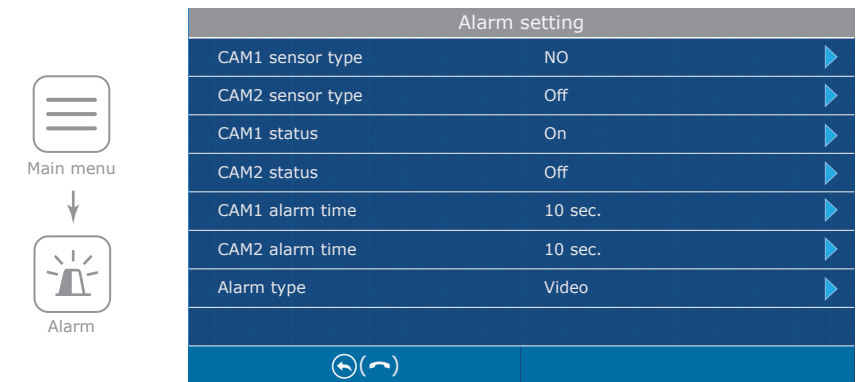

CAM1 alarm time – alarm melody ringing time, activated by CAM1 motion sensor, from 00 to 10 seconds;

CAM2 alarm time – alarm melody ringing time, activated by CAM2 motion sensor, from 00 to 10 seconds;

Alarm type:

- «Snapshot» – save photo if motion detection has occurred;
- «Record» – save video if motion detection has occurred.

6.6. Software motion detection settings

Software motion detector can observe and detect motion without any external sensors using any camera image changes with the time. Camera power, that is used for motion detection must be constantly on to let the monitor observe image changes and detect motion.

Motion detect menu includes next sub menus:

MD source:

- «Off» – software detector is off;
- «Door1» – motion detection on Door1;
- «Door2» – motion detection on Door2;
- «CAM1» – motion detection on CAM1;
- «CAM2» – motion detection on CAM2;

MD sensitivity:

- «Lowest» – lowest software detector sensitivity;
- «Low» – low software detector sensitivity;
- «Middle» – middle software detector sensitivity;
- «High» – high software detector sensitivity;
- «Highest» – highest software detector sensitivity;

MD area – motion detection area setting;

Store mode:

- «Snapshot» – save photo if software motion detection has occurred;
- «Record» – save video if software motion detection has occurred;

MD notification – «On» or «Off». Enable or disable key backlight blinking if software motion detection occurs.

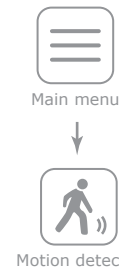

MD setting	
MD source	CAM1
MD sensitivity	Middle
MD area	
Store mode	Snapshot
MD notification	On

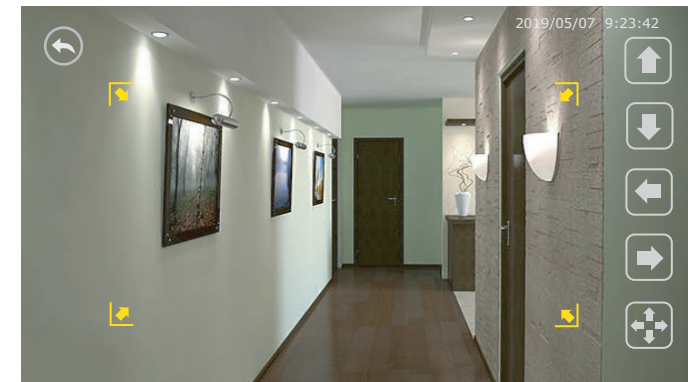

Use up/down/right/left arrow keys to move motion detection area in corresponding direction of the image while mode;

Use right/left arrow keys to move right motion detection area border or up/down arrow keys to move bottom area border while mode;

Press or icon to change between moving and resizing motion detection area modes.

6.7. Snapshots and records playback

Press «Files» icon in the main menu to enter snapshots and records playback.

Following folders are available in the «Files» menu:

- Video** – video files playback;
- Photo** – snapshot files playback;
- Ring** – MP3 files playback;
- Frame** – photo frame images playback.

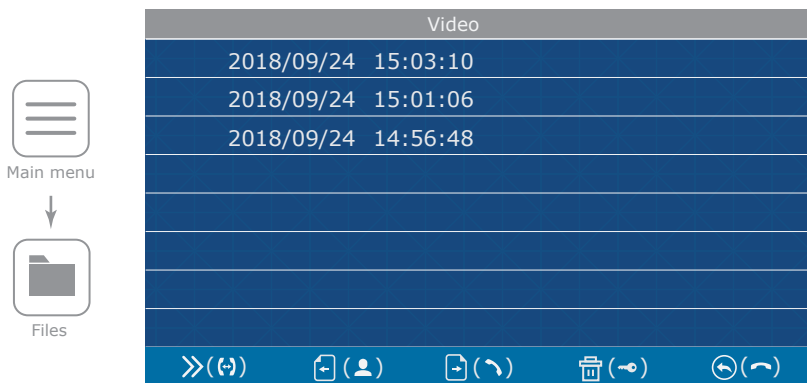

- move to the next folder in the list: Video → Photo → Ring → Frame;
- navigate between the pages inside current folder;
- delete all files inside current folder;
- back to the «Main menu».

Press on file name to start playback. Use the keys to pause, playback or delete current record. Also you can return to the file list by pressing button.

- start/stop playback;
- delete current record;
- return to the file list.

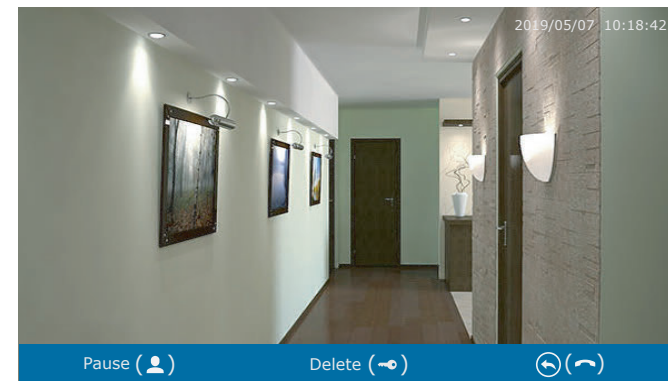

6.8. Using custom MP3 melody as a ringtone

Create «RING» folder in the root of microSD card, if it isn't already created by the monitor. Paste MP3 files you would like to use as a ringtone into this folder. File names must have only english letters and figures in its name and its quantity must not exceed 8 symbols to be visible on the monitor.

Insert microSD card into the monitor and go to the «Files» menu. Then press button twice to go to the «MP3» folder, choose the file you would like to use as a ringtone using and buttons then press button on the file name to start/stop playing or button to set current melody as a ringtone. In a new window choose the number of the outdoor panel to apply current melody:

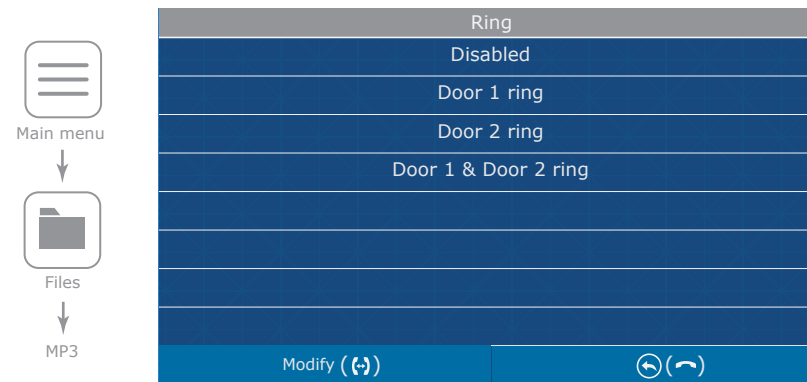

6.9. Image viewing (photo frame)

Create «FRAME» folder in the root of microSD card, if it isn't already created by the monitor. Paste JPG files you would like to view into this folder. File name should have only english letters and figures in its name and its quantity should not exceeds 8 symbols to be visible on the monitor .

Insert microSD card into the monitor and go to the «Files» menu. Then press **(↔)** button three times to go to the «Frame» folder and choose the file to start viewing.

Note that JPG images resolution must not exceed 2560×1440 pixels. Other image formats and resolutions are not supported.

7. Display and volume settings

While outdoor panel or CCTV camera image monitoring press **⚙️** button to enable brightness control menu. Press **▲** or **▼** button to increase or decrease image brightness.

Press **⚙️** icon again to go to the contrast setting and one more time to get to the color setting.

While talking with the visitor press **⚙️** button to enable talking volume control. Press **▲** or **▼** button to increase or decrease talking volume.

While incoming call press **⚙️** button to enable ringing volume control. Press **▲** or **▼** button to increase or decrease ringing volume.

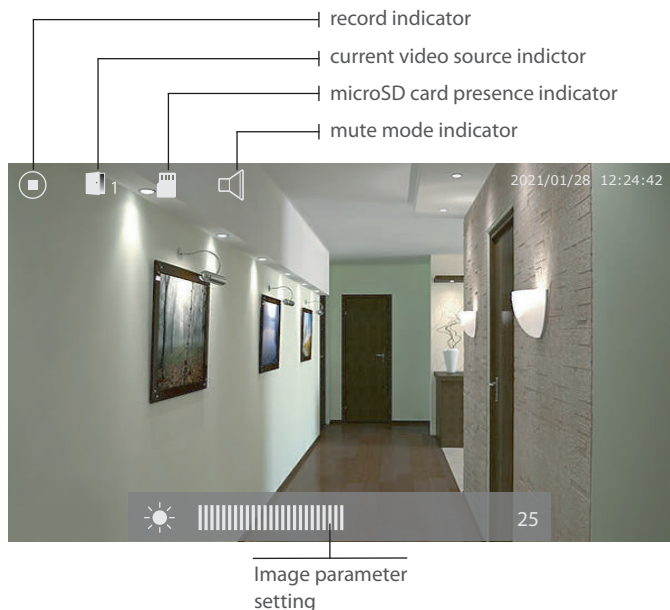

8. Manual and automatic recording

Every time visitor press call button on the outdoor panel, recording process starts automatically. Depending on the «Record mode» setting (page 17) snapshots or video can be recorded.

User can also take snapshots or record video manually during outdoor panel or CCTV camera monitoring . Press **▲** button to take a snapshot or press **▼** button to start video recording. Press **▼** button again to stop video recording.

Note:

Video can be recorded only if SD card installed into monitor slot. If SD card slot is empty then monitor records snapshots using internal memory, doesn't matter what «Record mode» is set.

100 snapshots can be stored using internal memory. If the quantity exceeds 100 snapshots then older snapshot are replaced by the new one.

9. External sensors motion detection recording

Camera 1 and Camera 2 has motion detection function from external motion sensor. When external sensor connects or disconnects its contacts (depending on «CAM1 sensor type» or «CAM2 sensor type» setting in «Main menu» → «Alarm», page 17-18), recording starts on the indoor monitor. Video recording time is 10 seconds. Press **☎️** button to stop recording manually.

Use any external sensors that have normally opened «NO» or normally closed «NC» contacts. When the sensor is activated it connects (NO case) or disconnects (NC case) contacts which activates recording on the indoor monitor.

External motion sensor connection.

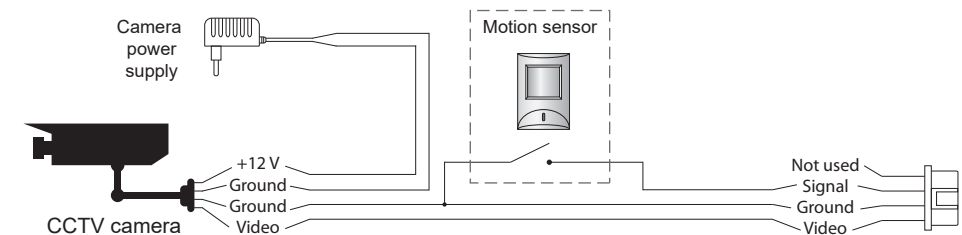

10. Limited warranty

Manufacturer guarantees product normal functioning during the warranty period if the user keeps all safety instructions described in that manual.

Warranty period is 12 months from the moment of the product purchasing (warranty period could be extended up to 24 months or more, depending on the local regulations).

Warranty period allows user to make guarantee repair in cases when normal functioning of the product was violated by the fault of manufacturer and the user haven't offend transporting, installation and working conditions.

This limited warranty does not cover any damage to the product that results from improper installation, accident, abuse, misuse, natural disaster, insufficient or excessive electrical supply, abnormal mechanical or environmental conditions, or any unauthorized disassembly, repair or modification.

Warranty void in such cases:

- the product was damaged by the fault of the customer;
- the product wasn't properly installed according recommendations from the manual;
- the sticker on the backside of the product was broken;
- the product was not used for its intended function.

This limited warranty covers only repair, replacement, refund or credit for defective products, as provided above. Manufacturer is not liable for, and does not cover under warranty, any damages or losses of any kind whatsoever resulting from loss of, damage to, or corruption of, content or data or any costs associated with determining the source of system problems or removing, servicing or installing products.

This warranty excludes third party software, connected equipment or stored data. Manufacturer is therefore not liable for any losses or damage attributable to third party software, connected equipment or stored data.

In the event a product has been discontinued, manufacturer shall either repair the product, offer to replace it with a comparable product or provide a refund at the lesser of the purchase price or the product's current value.

Repaired or replacement products will continue to be covered by this limited warranty for the remainder of the original warranty term.

Указания по безопасности

Прочтите и сохраните эту инструкцию.

Все работы, связанные с установкой данного продукта, должен выполнять квалифицированный специалист.

Соблюдайте температурный режим, используйте прибор при температуре от -10 °C до +55 °C.

Устанавливать устройство следует на поверхностях, не склонных к вибрациям или ударным нагрузкам.

Устанавливайте устройство вдали от открытых источников тепла, таких как: радиаторы, обогреватели и печи.

Допускается установка устройства вблизи других устройств бытовой электроники, если температура окружающей среды не выходит за границы вышеупомянутых температур.

Устройство должно быть защищено от погодных воздействий, таких как: прямой солнечный свет, вода (дождь) или снег.

Не используйте агрессивные или абразивные моющие средства для чистки корпуса прибора.

Используйте мягкую увлажненную ткань или салфетку для удаления трудных загрязнений.

Защита окружающей среды



Если вы видите этот символ на продукте, не выбрасывайте его с промышленными или пищевыми отходами. В некоторых регионах созданы системы для сбора и утилизации электронного оборудования. Свяжитесь с местными органами власти для получения информации об утилизации для вашего региона.

Авторские права и ограничение ответственности

Все права защищены. Никакая часть данной публикации не может быть воспроизведена в любой форме и любыми средствами, переведена на другой язык, переписана, переделана в любой другой форме, храниться в поисковой системе или передаваться любыми средствами, включая электронные или механические.

Запрещена запись или ксерокопирование без предварительного письменного разрешения владельца.

Внимание!



В связи с постоянным проведением модернизаций и улучшения функциональности оборудования, внешний вид, технические характеристики и функциональность могут быть изменены без предварительного уведомления.

Данное руководство пользователя может содержать неточности или опечатки. Производитель оставляет за собой право вносить изменения к информации, содержащейся в данном руководстве, а также к комплектации и/или общему описанию изделия.

Содержание

1. Комплект поставки.....	29
2. Характеристики.....	29
3. Описание.....	30
4. Установка.....	31
4.1. Выбор кабеля.....	31
4.2. Схемы подключения.....	32
4.3. Монтаж.....	34
5. Эксплуатация.....	35
5.1. Вызов с вызывной панели.....	35
5.2. Просмотр панелей и камер.....	36
5.3. Переадресация вызова.....	37
5.4. Внутренняя связь.....	38
6. Меню домофона.....	38
6.1. Главное меню.....	38
6.2. Системные настройки.....	40
6.3. Настройка мелодий и громкости звонка.....	42
6.4. Настройка режима работы.....	43
6.5. Настройки параметров тревоги.....	44
6.6. Настройка программного детектора движения.....	45
6.7. Воспроизведение файлов.....	47
6.8. Установка пользовательских MP3 мелодий.....	48
6.9. Просмотр пользовательских фотоснимков.....	49
7. Ручная и автоматическая запись.....	49
8. Настройка параметров изображения и громкости разговора.....	49
9. Запись по аппаратному датчику.....	50
10. Условия гарантии.....	51

1. Комплект поставки

Домофон SL-10MHD – 1 шт.
 Кронштейн для крепления на стену – 1 шт.
 Провода для подключения – 1 компл.
 Саморезы и дюбеля для монтажа – 1 компл.
 Инструкция по эксплуатации – 1 шт.

2. Характеристики



ЭКРАН 10,1", цветной IPS	ПОТРЕБЛЕНИЕ В РЕЖИМЕ ОЖИДАНИЯ 3,5 Вт
РАЗРЕШЕНИЕ 1024×600 пикселей	ПОТРЕБЛЕНИЕ В РЕЖИМЕ РАБОТЫ 8 Вт
ВИДЕОСИСТЕМА PAL / NTSC / AHD, TVI, CVI (720p, 1080p)	БЛОК ПИТАНИЯ Встроенный источник питания, ~100-240 В
ТИП АУДИОСВЯЗИ Полудуплексная	ТИП УСТАНОВКИ Накладной монтаж
ДЛИТЕЛЬНОСТЬ ВЫЗОВА 120 секунд	РАЗМЕРЫ 305×190×23 мм
ВСТРОЕННАЯ ПАМЯТЬ 100 фотографий	РАБОЧАЯ ТЕМПЕРАТУРА -10 ... +55 °C
СЛОТ РАСШИРЕНИЯ ПАМЯТИ SD, до 128 Гб	

3. Описание



- 1 Индикатор питания домофона
- 2 Индикатор активности первой вызывной панели
- 3 Индикатор активности второй вызывной панели
- 4 Дисплей
- 5 Кнопка «Вверх» – увеличение громкости, увеличение значений в настройках
- 6 Кнопка «Вниз» – уменьшение громкости, уменьшение значений в настройках
- 7 Кнопка «Настройки/Запись»:
 - нажмите кнопку в режиме ожидания, чтобы войти в меню настроек;
 - нажмите кнопку в выбранном пункте меню, чтобы изменить настройку, после изменения повторно нажмите данную кнопку для подтверждения изменений;
 - нажмите кнопку в режиме просмотра или разговора, чтобы записать фото или видео с панели либо камеры
- 8 Кнопка «Интерком» – вызов другого монитора или переадресация входящего вызова
- 9 Микрофон
- 10 Слот SD карты памяти
- 11 Кнопка «Отбой» – завершение разговора / выход из меню или подменю
- 12 Кнопка «Открыть» – открытие замка
- 13 Кнопка «Ответить» – ответ на входящий вызов и начало разговора с посетителем
- 14 Кнопка «Просмотр» – просмотр изображения с вызывной панели или камеры

4. Установка

4.1. Выбор кабеля

Перед подключением данного устройства обязательно отключите его питание, а также питание всех сопряженных устройств, если таковые имеются.

Тип используемого кабеля определяется в зависимости от расстояния между домофоном и вызывной панелью. Можно использовать следующие типы кабелей:

а) Неэкранированный или экранированный 4-х жильный кабель:

- расстояние до 25 метров - неэкранированный кабель сечением 0,22 мм² каждая жила;
- расстояние от 25 до 50 метров - неэкранированный кабель сечением 0,41 мм² каждая жила;
- расстояние от 50 до 80 метров - экранированный кабель сечением 0,75 мм² каждая жила.

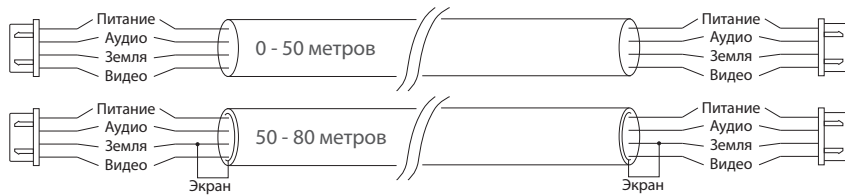

б) Если длина линии составляет от 80 до 100 метров, то нужно использовать неэкранированный 3-х жильный кабель с сечением 0,75 мм² каждая жила и коаксиальный кабель типа RG-59 или RG-6 для передачи видеосигнала:

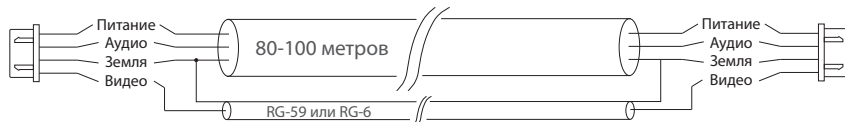

в) Неэкранированная или экранированная витая пара (использование витой пары не рекомендуется):

- расстояние до 25 метров - неэкранированная витая пара;
- расстояние от 25 до 50 метров - экранированная витая пара.



4.2. Схемы подключения

Схема 1. Подключение вызывных панелей и камер к домофону SL-10MHD.



Схема 2. Подключение системы домофонов SL-10MHD.



Примечания:

* Разъем «Питание» на домофоне предназначен для запитки домофона от внешнего источника питания +13,5 В. При этом шнур питания ~100-240 В должен быть отключен от сети, во избежание выхода из строя силовых цепей домофона;

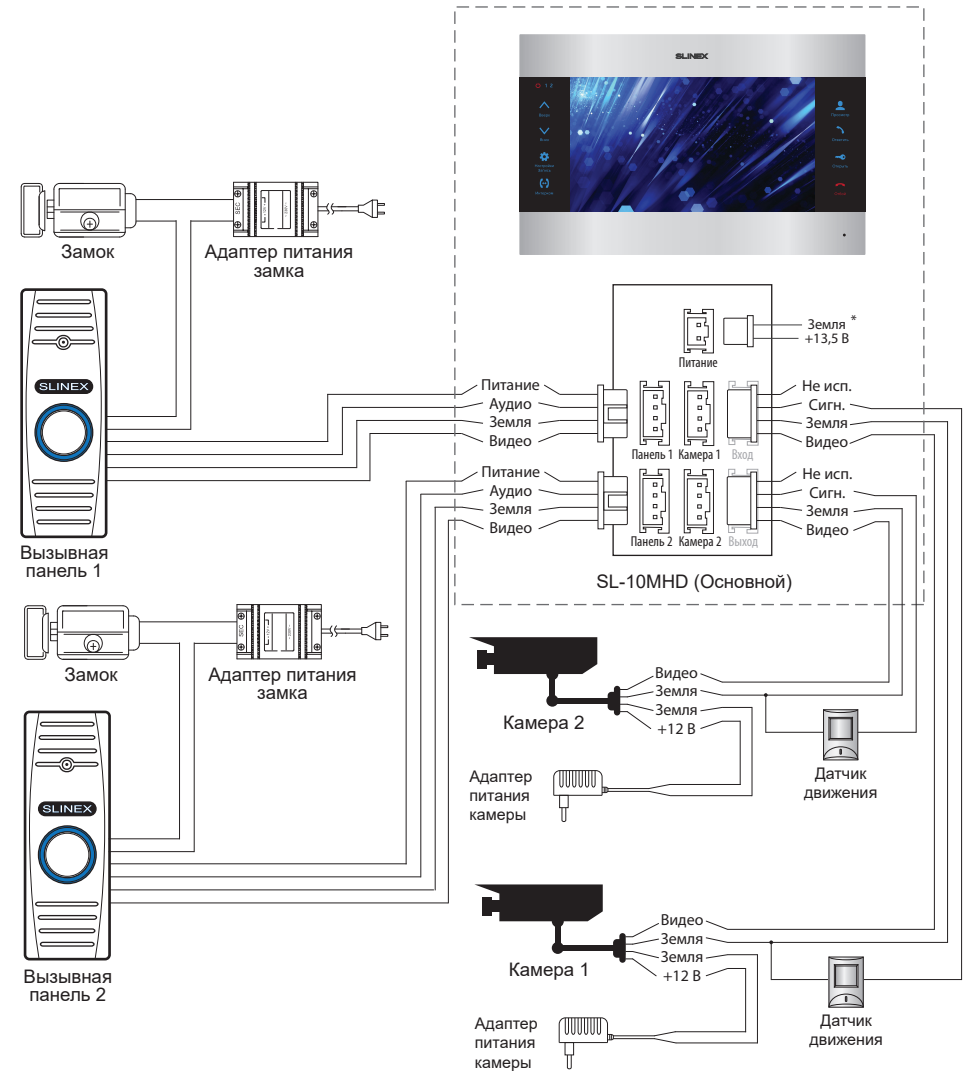
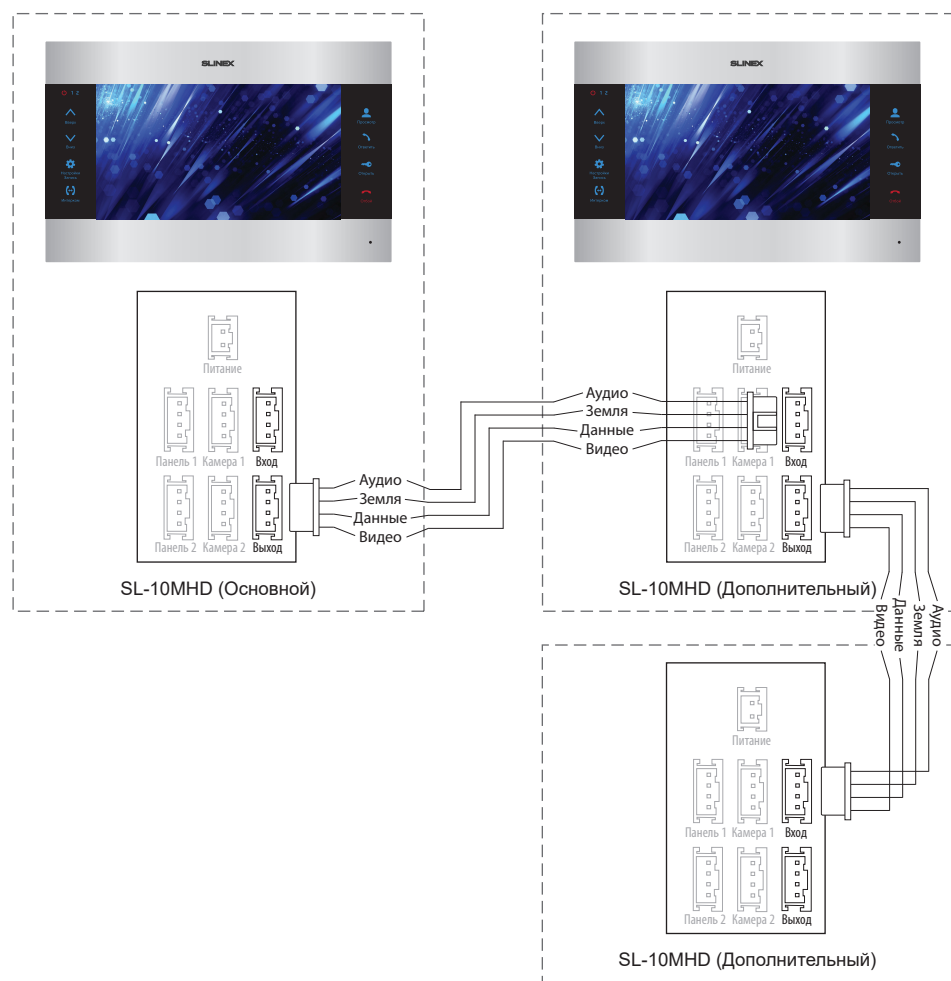
** Вызывные панели, камеры, адаптеры питания, замки и датчики движения, изображенные на схемах, в комплектацию домофона не входят.

4.3. Монтаж

- 1) Расположите кронштейн домофона в месте предполагаемого монтажа, на высоте 150-160 см от пола.
- 2) Разметьте и просверлите 4 отверстия в стене.
- 3) Поместите в отверстия пластиковые дюбеля из комплекта поставки.
- 4) Зафиксируйте кронштейн домофона на стене с помощью саморезов.
- 5) Подключите коммуникационные провода на задней панели домофона и зафиксируйте его на кронштейне.

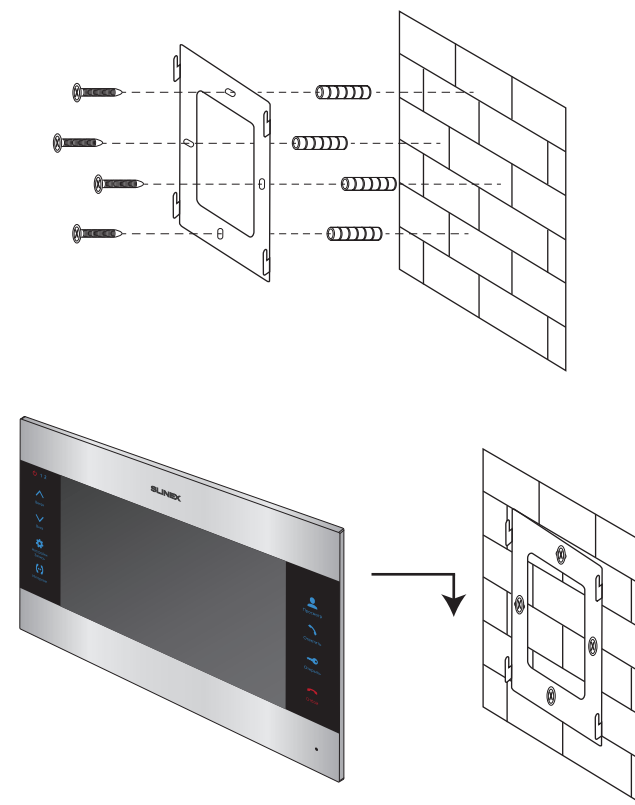

5. Эксплуатация

5.1. Вызов с вызывной панели

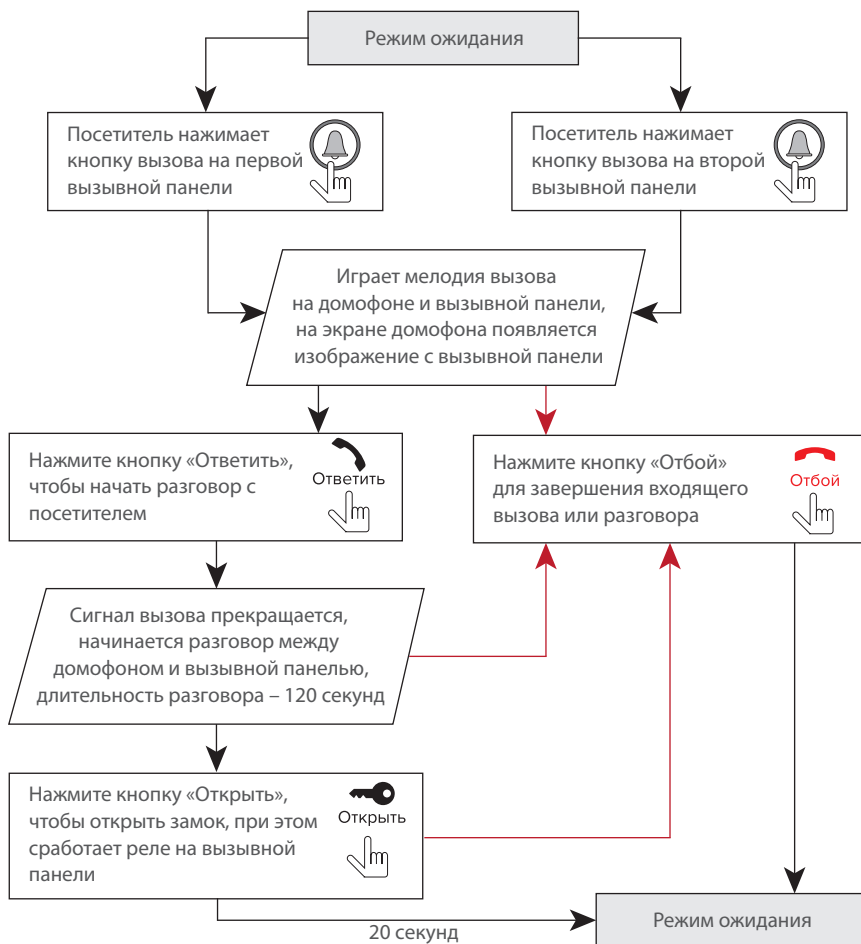

Примечания:

- 1) Домофон автоматически перейдет в режим ожидания, если вы не ответили на входящий вызов в течении 60 секунд;
- 2) Изображение и звук с вызывной панели будут работать в течении 20 секунд после нажатия кнопки  – это позволяет убедиться, что дверь открылась и посетитель вошел.

5.2. Просмотр панелей и камер

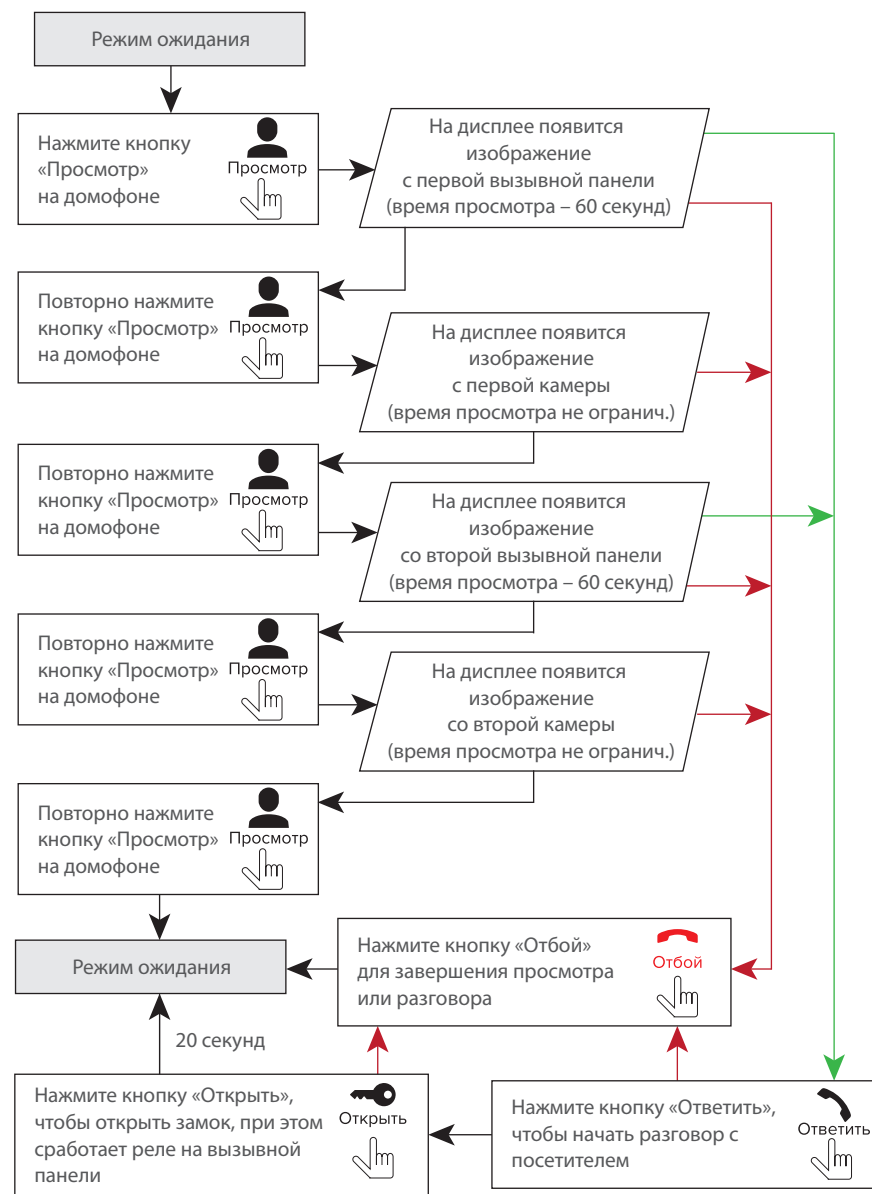

Примечания:

- 1) Если вы используете только одну вызывную панель для режима просмотра, вы также можете выйти из режима просмотра, нажав кнопку «Просмотр» повторно (для этого остальные источники видео должны быть отключены в настройках домофона).
- 2) Если используется несколько домофонов, подключенных в одну систему, то можно включить просмотр изображения на дополнительных домофонах. При этом изображение будет передаваться с вызывных панелей и камер, подключенных к основному домофону.
- 3) Если во время просмотра посетитель нажмет кнопку вызова на любой вызывной панели, то режим просмотра отключится, а на дисплее появится изображение посетителя и будет слышна мелодия вызова. Нажмите кнопку «Ответить» для начала разговора с посетителем.

5.3. Переадресация вызова

Для примера используются 2 домофона, подключенных в систему.

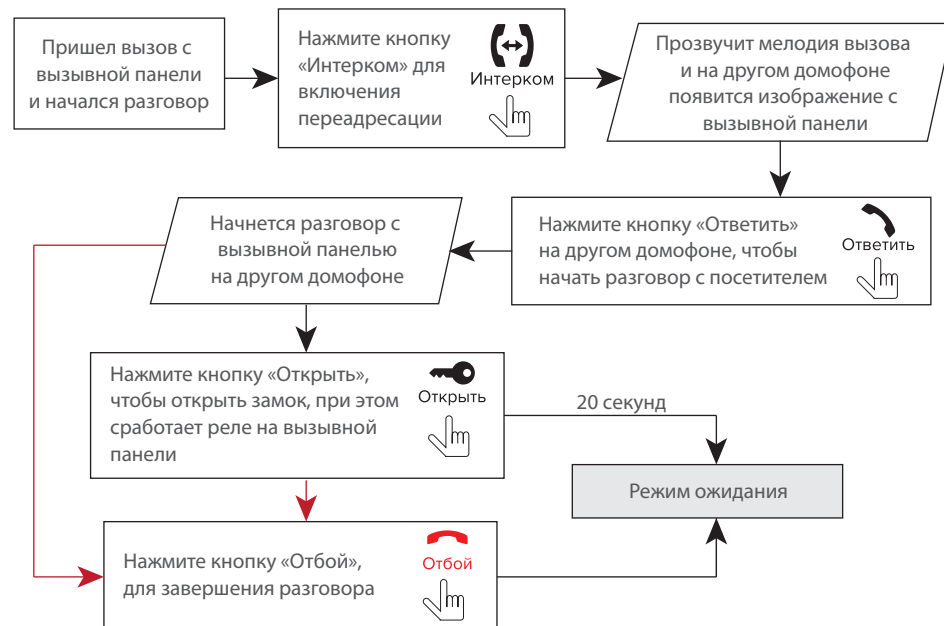

Примечание:

Если вы переадресуете разговор другому домофону, первый домофон перейдет в режим ожидания, а домофон, на который переадресовали звонок, отобразит видео с вызывной панели и будет слышна мелодия вызова.

5.4. Внутренняя связь

Для примера используются 2 домофона, подключенных в систему.

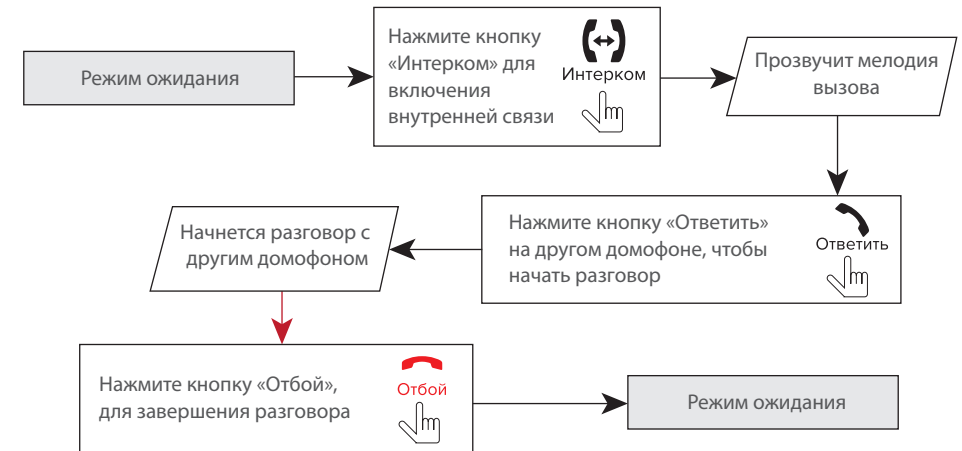

Примечание:

Если в режиме внутренней связи посетитель нажмет кнопку вызова на любой вызывной панели, то режим внутренней связи отключится, а на дисплее появится изображение посетителя и будет слышна мелодия вызова. Нажмите кнопку «Ответить» для начала разговора с посетителем.

6. Меню домофона

6.1. Главное меню

В режиме ожидания нажмите кнопку , чтобы войти в главное меню домофона. В главном меню используйте кнопки или для перемещения по меню. Нажмите кнопку еще раз, чтобы войти в выбранное подменю. Далее нажмите кнопку для изменения текущего параметра меню. Кнопками или измените значение параметра и нажмите кнопку для подтверждения изменений. Чтобы выйти из текущего меню, нажмите кнопку или выберите иконку «Назад» и нажмите кнопку .

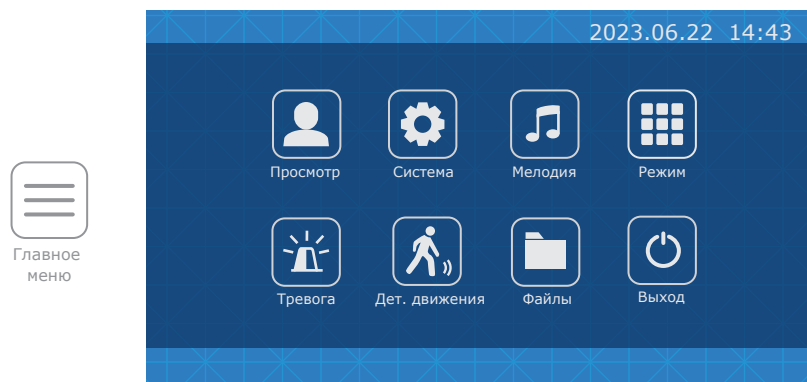

В меню «Просмотр» доступны следующие пункты:

- Панель 1** – просмотр изображения с первой вызывной панели;
- Панель 2** – просмотр изображения со второй вызывной панели;
- Камера 1** – просмотр изображения с первой камеры;
- Камера 2** – просмотр изображения со второй камеры.

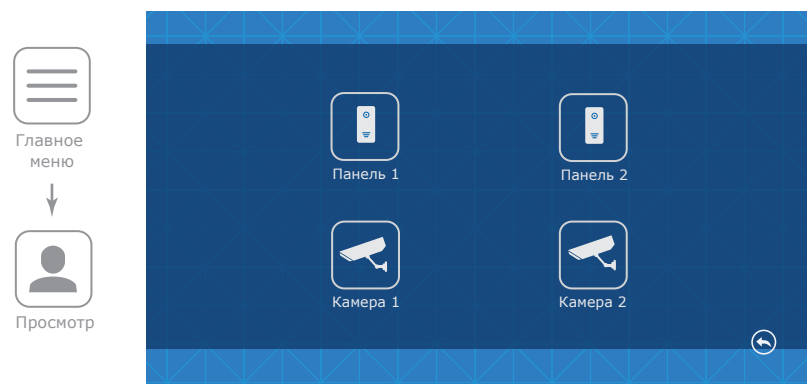

6.2. Системные настройки

В главном меню нажмите иконку «Система», чтобы войти в системные настройки домофона:

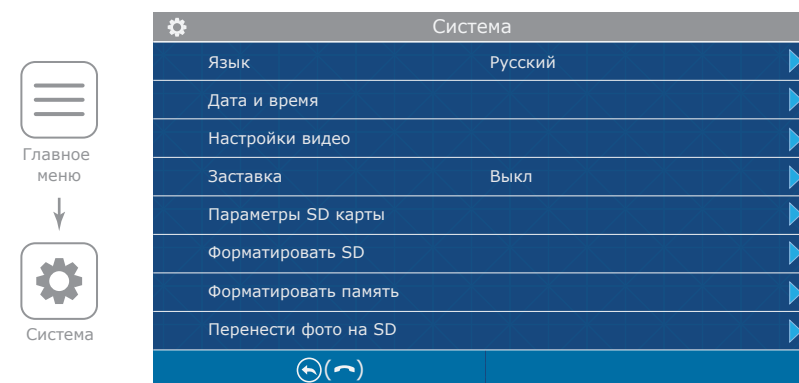

В системных настройках доступны следующие пункты:

- Язык** – выбор языка меню;
- Дата и время** – установка системного времени;
- Настройка видео** – настройка формата подключенных камер и панелей;
 - Панель 1** – настройка формата панели 1;
 - Панель 2** – настройка формата панели 2;
 - Камера 1** – настройка формата камеры 1;
 - Камера 2** – настройка формата камеры 2;
- Автодетекция** – автоматическое распознавание формата изображения;
- Коорд. адаптер на панели 2** – включите данную функцию, если ко входу панели 2 подключен адаптер для работы с координатными многоквартирными домофонами;
- Заставка** – отображение часов в режиме ожидания, может иметь следующие значения: Выкл, 1 мин, 3 мин, 5 мин, 10мин, Вкл. постоянно;
- Параметры SD карты** – просмотр объема и свободного пространства на SD карте;
- Форматировать SD** – форматирование SD карты. Требуется отформатировать карту памяти перед первым использованием. Также рекомендуется использовать SD карты 6 класса и выше;
- Форматировать память** – форматирование внутренней памяти домофона. Требуется отформатировать память перед первым использованием;
- Перенести фотона SD** – копирование фотографий из внутренней памяти домофона на SD карту;
- Версия ПО** – текущая версия программного обеспечения;
- Сброс до заводских настроек** – сброс настроек монитора до значений по умолчанию.

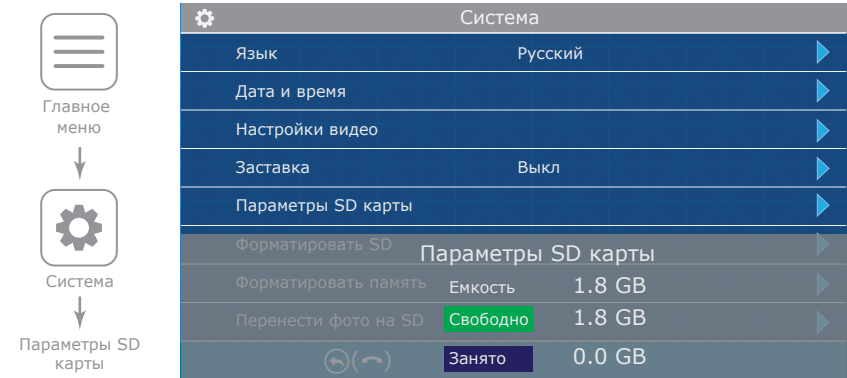
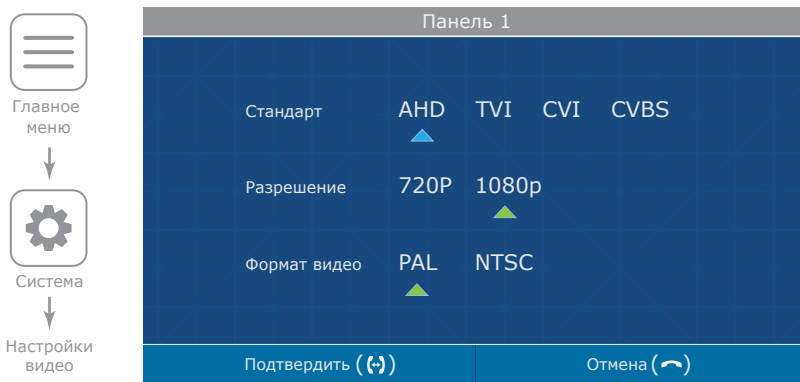
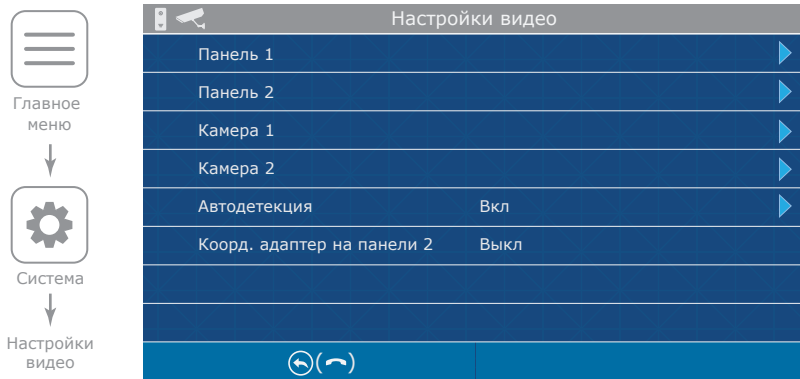
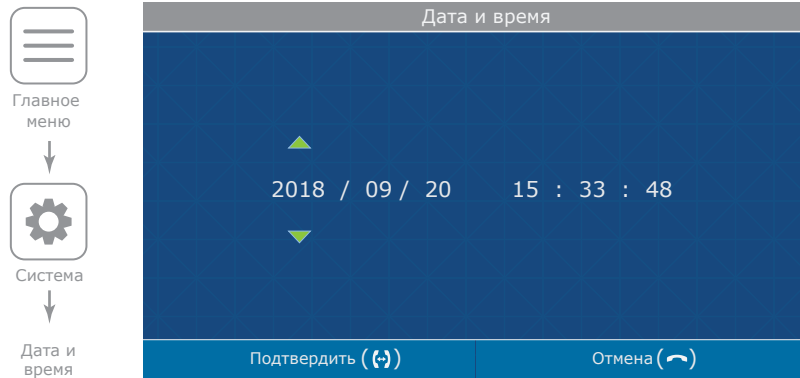

6.3. Настройка мелодий и громкости звонка

В главном меню нажмите на иконку «Мелодия», чтобы войти в меню настройки мелодий и временных интервалов громкости звонка. В данном меню содержатся следующие настройки:

Мелодия панели – выбор мелодии для каждой из вызывных панелей;

Громкость мелодии вызова – настройка интервалов громкости звонка и времени звучания мелодий;

Мелодия вызова на панели – включение или выключение звукового подтверждения вызова на вызывной панели;

Беззвучный режим – отключение мелодии вызова, а также звуков нажатия кнопок и экрана.

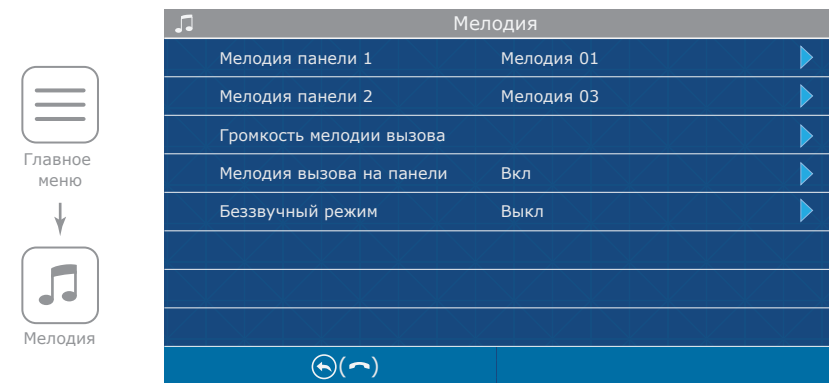



6.4. Настройка режима работы

В главном меню нажмите на иконку «Режим», чтобы войти в меню настройки режима работы домофона. В данном меню содержатся следующие настройки:

Режим – выберите режим «Основной», если домофон в системе один или к нему подключены вызывные панели либо камеры. Выберите «Дополнит.», если в системе несколько домофонов и к данному домофону не подключены вызывные панели либо камеры;

Панель 2 – «Вкл» или «Выкл», включает или исключает панель 2 из списка просмотра;

Режим записи: «Фото» – сохранять фотоснимки при входящих вызовах;

«Видео» – запись видеороликов при входящих вызовах;



Время открытия панели 1 – время срабатывания реле замка Панели 1, от 2 до 10 секунд;

Время открытия панели 2 – время срабатывания реле замка Панели 2, от 2 до 10 секунд;

Подсветка кнопок – включение или отключение подсветки кнопок клавиатуры;

Звуки клавиш – включение или отключение звуков нажатия кнопок и экрана;

Подсветка кнопок панелей – включение или отключение подсветки кнопок вызывных панелей.

6.5. Настройка параметров тревоги

В главном меню нажмите на иконку «Тревога», чтобы войти в меню настройки параметров тревоги.

В данном меню содержатся следующие пункты:

Тип датчика камеры 1:

«НО», если используется датчик с нормально разорванным шлейфом;

«НЗ», если используется датчик с нормально замкнутым шлейфом;

«Выкл», если датчик не используется;

Тип датчика камеры 2:

«НО», если используется датчик с нормально разорванным шлейфом;

«НЗ», если используется датчик с нормально замкнутым шлейфом;

«Выкл», если датчик не используется;

Камера 1 – «Вкл» или «Выкл» камеру 1 из списка просмотра;

Камера 2 – «Вкл» или «Выкл» камеру 2 из списка просмотра;



Звук тревоги камеры 1 – время проигрывания мелодии тревоги при срабатывании датчика, подключенного к камере 1, от 0 до 10 секунд;

Звук тревоги камеры 2 – время проигрывания мелодии тревоги при срабатывании датчика, подключенного к камере 2, от 0 до 10 секунд;

Запись по тревоге: «Фото» – сохранять фотоснимки при срабатывании датчика;
«Видео» – запись видеороликов при срабатывании датчика.

6.6. Настройка программного детектора движения

Программный детектор движения позволяет обнаруживать движение объектов без использования внешних датчиков, путем регистрации изменений, происходящих в области обзора используемой видеокамеры. Для реализации данной функции, питание камеры, используемой для детекции движения, должно быть постоянно включено. Это нужно для того, чтобы домофон имел доступ к изображению, поступающему с камеры и мог регистрировать его изменение.

В главном меню нажмите на иконку «Дет. движения», чтобы войти в меню настройки параметров программного детектора движения.

Пункт **Дет. движения** включает в себя следующие настройки:

Источник обнаружения движения:

- «Выкл» – программный детектор движения отключен;
- «Панель 1» – детекция движения с панели 1;
- «Панель 2» – детекция движения с панели 2;
- «Камера 1» – детекция движения с камеры 1;
- «Камера 2» – детекция движения с камеры 2;

Чувствительность обнаружения:

- «Низшая» – низшая чувствительность обнаружения;
- «Низкая» – низкая чувствительность обнаружения;
- «Средняя» – средняя чувствительность обнаружения;
- «Высокая» – высокая чувствительность обнаружения;
- «Высшая» – высшая чувствительность обнаружения;

Область детекции:

Настройка области кадра, внутри которой происходит программная детекция движения;

Режим записи:

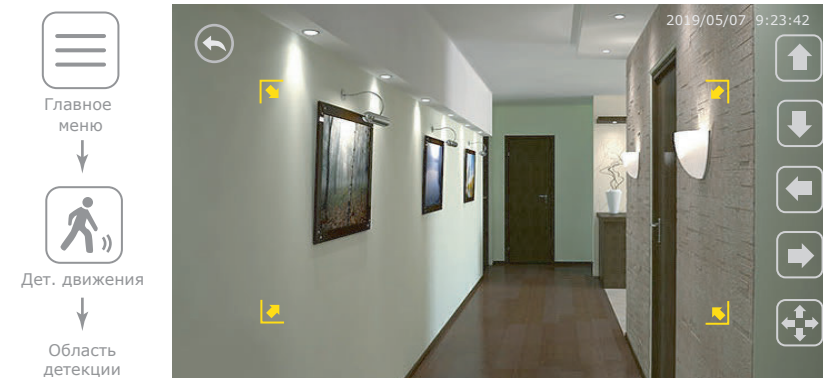
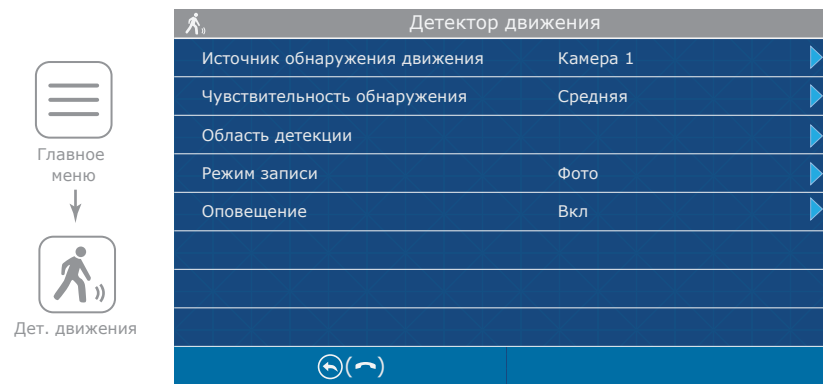

- «Фото» – сохранять фотоснимки при обнаружении движения;
- «Видео» – запись видеороликов при обнаружении движения;

Оповещение – включает или выключает мигание подсветки клавиатуры при программном обнаружении движения.



Для перемещения области детекции вверх/вниз/вправо/влево по кадру используйте соответствующие кнопки на экране в режиме .

Для изменения размеров области детекции перемещайте правую границу области детекции вправо/влево или нижнюю границу области вверх/вниз с помощью соответствующих кнопок на экране в режиме .

Переход между режимом перемещения и изменения размеров области детекции осуществляется нажатием на кнопку  или .

6.7. Воспроизведение файлов

В главном меню нажмите на иконку «Файлы», чтобы войти в меню воспроизведения файлов.

В данном меню содержатся следующие папки:

- Видео** – воспроизведение видеороликов;
- Фото** – воспроизведение фотоснимков;
- MP3** – пользовательские мелодии для входящих вызовов;
- Слайды** – воспроизведение пользовательских фотографий.



- перейти к следующей папке в порядке Видео → Фото → MP3 → Слайды;
- переход между страницами текущей папки;
- удалить все файлы в текущей папке;
- вернуться в главное меню.

Наведите курсор на имя файла с помощью кнопок или и затем нажмите кнопку для его просмотра. Также с помощью кнопки можно остановить или снова начать воспроизведение, с помощью кнопки удалить текущий файл, а кнопками или отрегулировать громкость воспроизведения или вернуться к списку файлов текущей папки с помощью кнопки .

- остановить/начать воспроизведение;
- удалить текущий файл;
- вернуться к списку файлов.

Назад

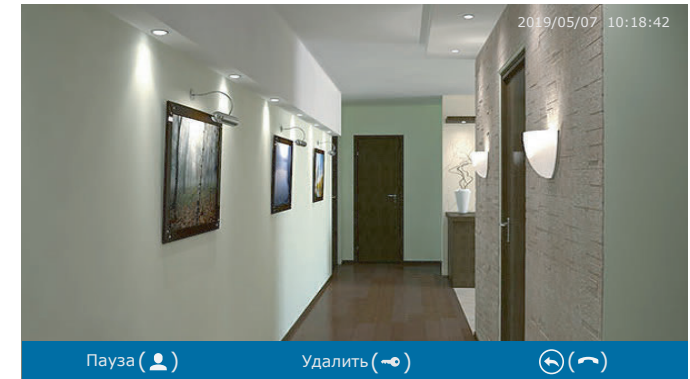

6.8. Установка пользовательских MP3 мелодий

Создайте на microSD карте папку с названием «RING», если она не была создана ранее домофоном. Запишите в папку MP3 файлы, которые планируется использовать в качестве мелодии входящего вызова. Название файла должно состоять из латинских букв и цифр. Общее количество символов в названии файла не должно превышать 8, иначе данный файл не будет виден в «MP3» папке.

Вставьте microSD карту с записанными файлами в монитор и перейдите в меню «Файлы». Затем дважды нажмите кнопку для перехода в папку «MP3», выберите мелодию с помощью кнопок или , нажмите кнопку на названии файла для его прослушивания или кнопку для установки файла в качестве мелодии входящего вызова. В открывшемся меню выберите панель, для которой требуется установить данную мелодию.

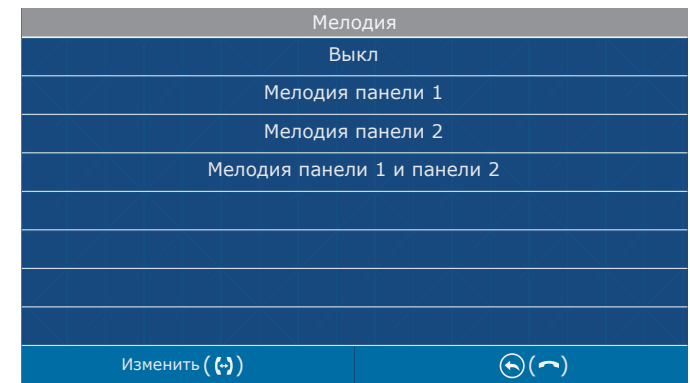



6.9. Просмотр пользовательских фотоснимков

Создайте на microSD карте папку с названием «FRAME», если она не была создана ранее домофоном. Запишите в папку файлы изображений в формате JPG, которые планируется просматривать на мониторе. Название файлов должно состоять из латинских букв и цифр. Общее количество символов в названии файла не должно превышать 8, иначе данный файл не будет виден в разделе «Слайды». Вставьте microSD карту с записанными файлами в монитор и перейдите в меню «Файлы». Затем трижды нажмите кнопку  для перехода в папку «Слайды» и выберите файл для начала просмотра.

Монитор имеет возможность просмотра изображений формата JPG с максимальным разрешением 2560x1440 пикселей. Другие форматы и изображения с большим разрешением не поддерживаются.

7. Ручная и автоматическая запись



Во время просмотра вызывных панелей или видеокамер, а также во время разговора, можно сохранять фотоснимки либо записывать видеоролики вручную. Для записи фотоснимка нажмите кнопку нажав иконку . Для начала записи видеоролика нажмите кнопку . Нажмите кнопку  повторно для остановки видеозаписи.

Автоматическая запись фото или видео (в зависимости от настроек домофона) происходит каждый раз при нажатии посетителем кнопки вызова на вызывной панели.

Примечание:

Запись видео возможна только при установленной в домофон microSD карте. При отсутствии microSD карты в слоте домофона, вне зависимости от настройки «Режим записи», будут записываться только фотоснимки на внутреннюю память домофона.

8. Настройка параметров изображения и громкости разговора

Во время просмотра вызывных панелей или видеокамер, нажмите кнопку  для отображения настройки яркости изображения. Нажимайте кнопку  или  для изменения яркости изображения.

После настройки значения яркости последовательно нажимайте кнопку  для перехода к настройке контрастности и цветности изображения. Изменение данных параметров производится аналогично.

Во время разговора с вызывной панелью нажмите кнопку  для отображения меню настройки громкости разговора.

Во время вызова с вызывной панели нажмите кнопку  для отображения меню настройки громкости входящего вызова.

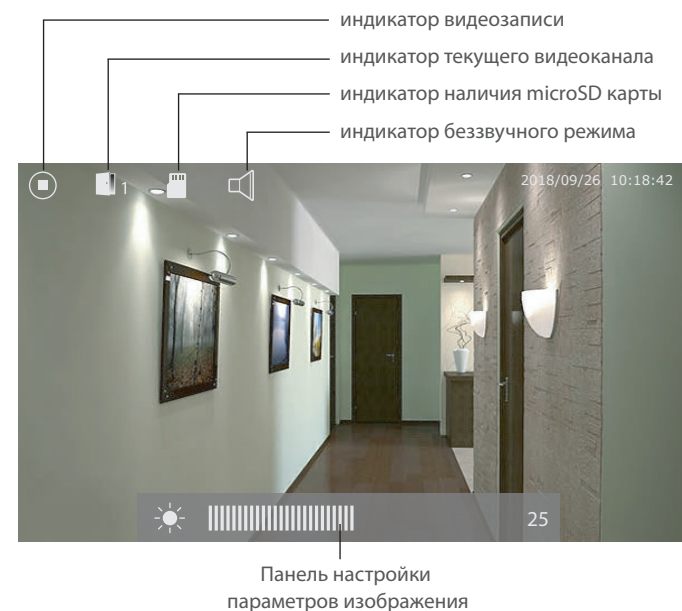

9. Запись по аппаратному датчику

Камера 1 и камера 2 имеют функцию записи по сигналу от аппаратного датчика. Когда датчик замкнет или разомкнет контакты (в зависимости от настроек «Тип датчика камеры 1» и «Тип датчика камеры 2» меню «Тревога», смотрите стр. 18-19), в домофоне активируется запись по тревоге. Время записи видео составляет 10 секунд. Во время записи нажмите кнопку , если необходимо остановить запись и перейти в режим ожидания.

Можно использовать любые датчики, которые имеют «НО» (нормально разомкнутые) или «НЗ» (нормально замкнутые) контакты. При срабатывании датчик замыкает (в случае «НО») или размыкает (в случае «НЗ») сигнальный шлейф, что активирует запись на домофоне.

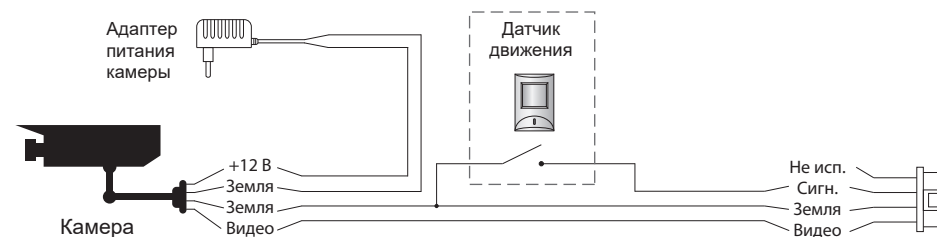

10. Условия гарантии

Производитель гарантирует нормальное функционирование системы/изделия при соблюдении потребителем правил эксплуатации.

Согласно условиям ограниченной гарантии, срок гарантийного обслуживания составляет 12 месяцев с момента покупки системы/изделия. Период гарантийного обслуживания может быть расширен в зависимости от законодательства страны или политики продажи оборудования дистрибьютором.

Гарантийные обязательства дают право покупателю на гарантийный ремонт (возобновление работоспособности изделия) на протяжении указанного срока, в случаях, когда работоспособность нарушена в результате заводского дефекта производителя и покупателем не нарушены условия хранения, транспортирования, установки и эксплуатации изделия.

Производитель не несет гарантийных обязательств, а изделиям не предоставляется гарантийное обслуживание в следующих случаях:

- нарушения целостности или комплектности системы/изделия;
- нарушения правил установки или эксплуатации системы/изделия;
- наличие механических повреждений, следов попадания вовнутрь изделия посторонних предметов, жидкостей, насекомых, пыли, грязи и т.п.;
- нарушения пломб, стикеров, серийных номеров производителя, наличия их механических повреждений, нанесения ущерба в результате нарочных или случайных (в случае незнания) действий потребителя;
- посторонних вмешательств при выполнении ремонтных работ самостоятельно или представителями других, не уполномоченных на это организаций;
- нанесения ущерба несоответствием электропитающих кабельных сетей требованиям технических стандартов, а также в случаях перепадов напряжения или аварии в электросетях.

Гарантийные обязательства производителя не включают его ответственность за соответствие товара личным требованиям и пожеланиям покупателя.

В случае отсутствия необходимых для ремонта запасных частей или комплектующих, производитель оставляет за собой право замены их аналогичными, без ухудшения эксплуатационных характеристик изделия. Согласованная с покупателем замена товара производится в случае, если товар не может быть отремонтирован. Данные гарантийные обязательства не распространяются на аксессуары, не входящие в комплект изделия, такие как аккумуляторы, внешние блоки питания, соединительные шнуры, разъемы и т.д., а также детали и части изделия, вышедшие из строя в результате естественного износа.